

FENTEX

■ ■ ■ *medical*



Precision meets Quality

Instruments for Rhinology

Instrumente für die Rhinologie

Edition 02/2009

The content of this catalogue is the literary property of FENTEX medical GmbH. The reproduction, translation or partial utilization of information is not permitted without prior written authorization from FENTEX medical.

All products shown in this catalogue carry a CE mark and are certified for distribution within the appropriate markets. Please note that some international markets have special certification requirements and that restrictions may apply. Information is available from FENTEX medical upon request.

Please refer to the current version of our general terms and conditions as well as the latest price list for further information on product availability and shipment terms.

We continuously strive to improve and update our products, to always meet or excel our customer's expectations and thus reserve the right to make alterations without prior notice.



FENTEXmedical is certified according to EN ISO 13485; 2003 and MDD 93/42/EEC.

Katalogausgabe 02/2009

Der Inhalt des vorliegenden Kataloges ist das geistige Eigentum der Firma FENTEX medical GmbH. Reproduktionen, Übersetzungen oder auch die teilweise Verwertung von Informationen hieraus sind untersagt bzw. nur nach vorheriger schriftlicher Genehmigung durch die FENTEX GmbH erlaubt.

Bei Verstößen oder Missbrauch behalten wir uns rechtliche Schritte vor.

Die Produkte tragen das CE Zeichen und sind damit für dessen Geltungsbereich zugelassen. Für einzelne geografische Märkte kann eine gesonderte Registrierung bzw. Zertifizierung notwendig sein. Informationen dazu werden auf Anfrage mitgeteilt.

Darüber hinaus gelten die Allgemeinen Geschäftsbedingungen der FENTEX Medical GmbH in der jeweils gültigen Fassung, sowie die jeweils aktuelle Preisliste.

Bitte beachten Sie, dass es in Einzelfällen zu leichten Maßabweichungen kommen kann, die aber die grundlegende Funktion der Produkte nicht beeinträchtigen. Modelländerungen vorbehalten.



FENTEXmedical ist zertifiziert nach EN ISO 13485; 2003 und der Richtlinie 93/42/EWG.

COPYRIGHT © **FENTEXmedical** GmbH, Germany



Contact Details

Kontaktinformationen

FENTEXmedical GmbH

take-off GewerbePark
D-78579 Neuhausen ob Eck
Germany

Tel. +49 (0) 7467 - 949 62 0
Fax +49 (0) 7467 - 949 62 17

info@fentexmedical.com
www.fentexmedical.com

Table of Content
 Inhaltsübersicht

Nasal Specula Nasenspekula	page Seite	6 - 19
Basic Instruments for Nose and Rhinoplasty Basis-Instrumente für die Nase und Nasenplastik	page Seite	19 - 23
Atomizers, Nasal Mirror Zerstäuber, Nasenspiegel	page Seite	24
Nasal Snares Polypenschnürer	page Seite	25
Nasal Scissors Nasenscheren	page Seite	26 - 27
Nasal Forceps, Conchotomes Nasenzangen, Conchotomes	page Seite	28 - 31
Septum Forceps Septumzangen	page Seite	32 - 35
Nasal Bone Cutting Forceps Knochen-/Nasenzangen	page Seite	36 - 37
Elevators, Raspers, Gouges, Chisels Elevatorien, Raspatorien, Meißel	page Seite	38 - 51
Mallets Hämmer	page Seite	52
Nasal Knives, Scalpels, Blades Messer, Skalpelle, Klingen	page Seite	53 - 54
Nasal Hooks, Retractors Nasenhaken, Retraktoren	page Seite	55 - 59
Nasal-/Dissecting Scissors Nasen-/Präparierscheren	page Seite	60 - 66
Dressing / Tissue Forceps, Columella Clamps Anatomische / Chirurgische Pinzetten, Columella-Klemmen	page Seite	67 - 69
Needle Holder Nadelhalter	page Seite	70
Nasal Rasps Nasen- / Knochenraspeln	page Seite	71 - 76
Rulers, Cartilage Crushers, Septum Straightening Forceps Lineale, Knorpelpressen, Septumrichtzangen	page Seite	77 - 79
Index Nummernverzeichnis	page Seite	80 - 82

General Information Allgemeine Information

PRECISION MEETS QUALITY

Our company - FENTEX medical GmbH - is specialized in the development, manufacturing and marketing of surgical instruments, implants and visualization systems for surgery in the head & neck area.

Especially in this part of the human body with its anatomical and functional complexity and high aesthetic demands special skills are required. It is our mission not only to meet but to surpass these requirements with our products and services.

PRECISION MEETS QUALITY

Die FENTEX medical GmbH ist ein Unternehmen, das sich auf Entwicklung, Produktion und Vertrieb chirurgischer Instrumente, Implantate und Visualisierungssysteme für die Kopf- und Halschirurgie spezialisiert hat.

Gerade in diesem Bereich des menschlichen Körpers sind aufgrund der anatomischen und funktionalen Komplexität sowie der hohen ästhetischen Anforderungen besondere Qualitäten gefordert. Es ist unsere Mission, diese Qualitätsanforderungen mit unseren Produkten und Dienstleistungen nicht nur zu erfüllen sondern zu übertreffen.

Quality

Our hand-instruments and endoscopes are exclusively German-made products, manufactured by highly skilled master craftsmen. It takes only the finest quality materials and our specialized know-how to manufacture these products. Meticulous quality controls throughout the entire manufacturing process ensure consistent quality and durability.

Qualität

Die Instrumente und Endoskope werden ausschließlich in Deutschland von qualifizierten Meisterbetrieben produziert. Dabei verwenden wir nur hochwertige Materialien und bringen unser umfassendes Know-How in jeden einzelnen Produktionsschritt ein. Laufende Kontrollen während des gesamten Fertigungsprozesses garantieren ein gleichbleibend hohes Maß an Qualität und Zuverlässigkeit.



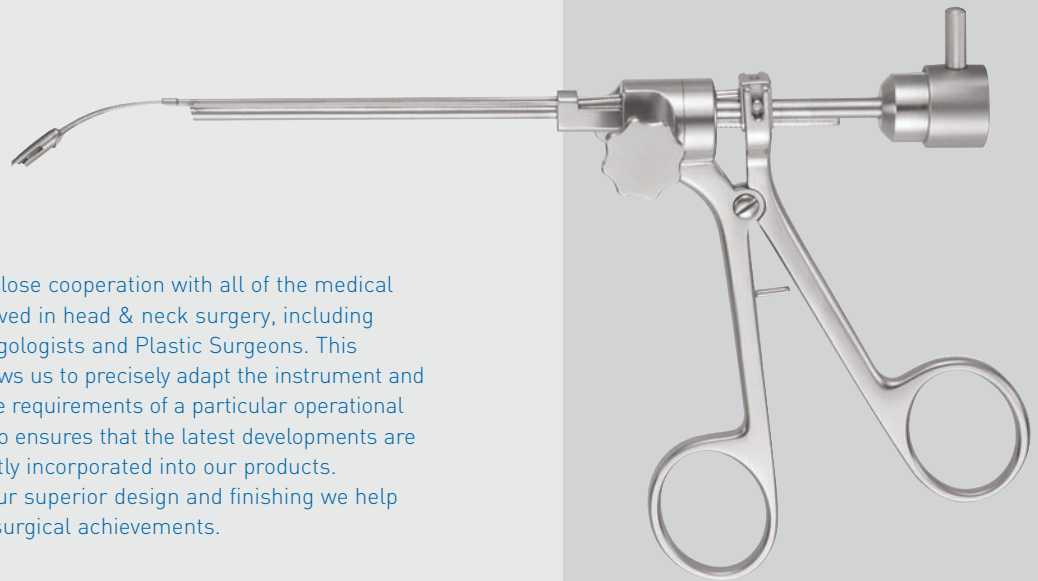

Precision

We maintain a close cooperation with all of the medical specialists involved in head & neck surgery, including ENT- , Otolaryngologists and Plastic Surgeons. This cooperation allows us to precisely adapt the instrument and match it with the requirements of a particular operational technique. It also ensures that the latest developments are being consistently incorporated into our products. Together with our superior design and finishing we help to ensure your surgical achievements.

Präzision

Wir pflegen die enge Kooperation mit Spezialisten aller im Kopf- und Halsbereich tätigen chirurgischen Disziplinen. Dadurch können wir Ihnen für jede Indikation das passende Instrument bereitstellen und halten unser gesamtes Sortiment auf dem aktuellen Stand der medizinischen Entwicklung. Die Präzision in der Ausführung der Instrumente sichert Ihnen den Operationserfolg.



Customer Orientation

We market our products world wide through highly qualified specialist dealers thus achieving a maximum in local customer-service and -support. Our organisation is open to suggestions from clinical users and demand for custom made devices.

The "Bürkle de la Camp" award granted by the German Association for Plastic and Reconstructive Surgery to our founder indicates our dedication to this medical specialty.

Kundenorientierung

Wir vertreiben unsere Produkte weltweit durch ein fachlich versiertes Händlernetz und erreichen dadurch ein Maximum in der Kundenbetreuung vor Ort. Darüber hinaus sind wir auch jederzeit ansprechbar im Hinblick auf die Sonderwünsche unserer Kunden.

Die Verleihung der - Bürkle de la Camp Medaille – der Deutschen Gesellschaft für Plastische und Wiederherstellungschirurgie an unseren Firmeninhaber dokumentiert die enge Kooperation mit den medizinischen Fachdisziplinen.



Nasal Specula
Nasenspekula

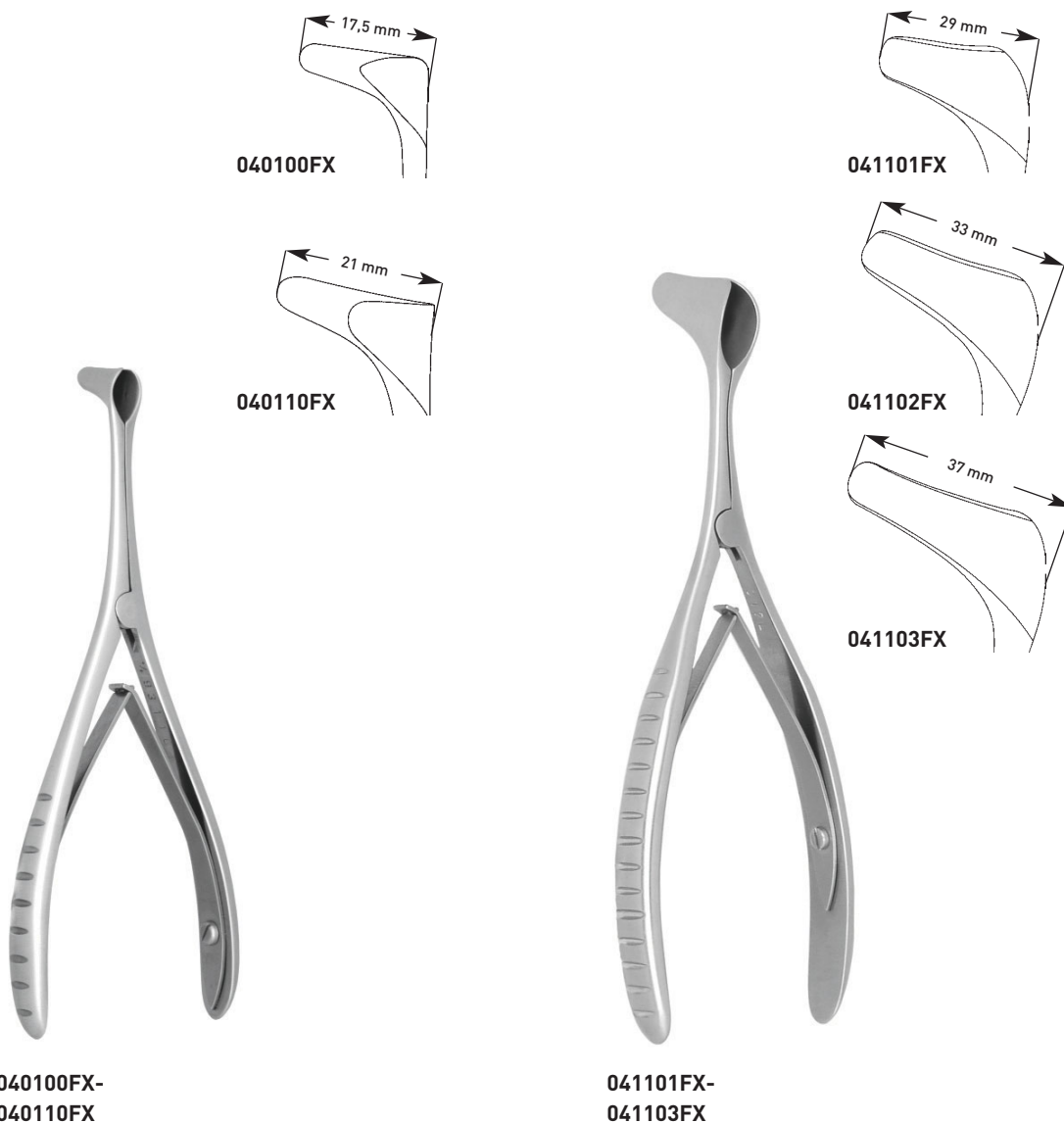

**040100FX-
040110FX**

**041101FX-
041103FX**

040100FX

Nasal Speculum by TIECK-HALLE,
 for babies, blade length 17.5 mm,
 overall length 130 mm

Nasenspekulum nach TIECK-HALLE,
 für Kleinkinder, 17,5 mm Blattlänge,
 Gesamtlänge 13 cm

040110FX

Nasal Speculum by TIECK-HALLE,
 for children, blade length 21 mm,
 overall length 130 mm

Nasenspekulum nach TIECK-HALLE,
 für Kinder, Blattlänge 21mm,
 Gesamtlänge 13 cm

041101FX

**Nasal Speculum by HARTMANN-
HALLE,** size 1, blade length 29 mm,
 overall length 155 mm

**Nasenspekulum nach HARTMANN-
HALLE,** Fig. 1, Blattlänge 29mm,
 Gesamtlänge 15,5 cm

041102FX

Same, but size 2, 33 mm

Gleich, aber Fig. 2, 33 mm

041103FX

Same, but size 3, 37 mm

Gleich, aber Fig. 3, 37 mm

Nasal Specula
Nasenspekula

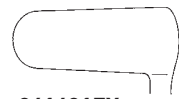

041401FX



041402FX



041403FX



041401FX-
041403FX

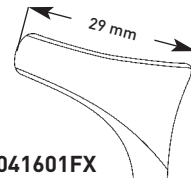

041601FX

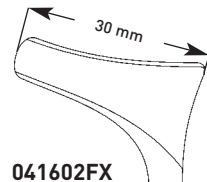

041602FX

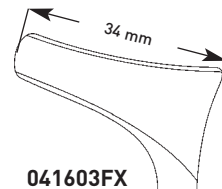

041603FX



041601FX-
041603FX

041401FX

Nasal Speculum by GOLDSMITH,
small, overall length 65 mm

Nasenspekulum nach GOLDSMITH,
klein, Gesamtlänge 6,5 cm

041402FX

Same, but medium size

Gleich, aber mittlere Größe

041403FX

Same, but larger size

Gleich, aber großes Maß

041601FX

Nasal Speculum by HARTMANN,
size 1, blade length 29 mm, overall
length 150 mm

Nasenspekulum nach HARTMANN,
Fig. 1, Blattlänge 29 mm,
Gesamtlänge 15 cm

041602FX

Same, but size 2, 30 mm

Gleich, aber Fig. 2, 30 mm

041603FX

Same, but size 3, 34 mm

Gleich, aber Fig. 3, 34 mm



043600FX

043600FX

Nasal Speculum by HARTMANN,
 light metal, blade length 35 mm,
 overall length 140 mm

Nasenspekulum nach HARTMANN,
 Leichtmetall, 35 mm Blattlänge,
 Gesamtlänge 14 cm



**041701FX-
 041703FX**

041701FX

Nasal Speculum VIENNA, size 1,
 blade length 26 mm, overall length
 140 mm

Nasenspekulum MODELL WIEN,
 Fig. 1, Blattlänge 26 mm,
 Gesamtlänge 14 cm

041702FX

Same, but size 2, 29.5 mm

Gleich, aber Fig. 2, 29,5 mm

041703FX

Same, but size 3, 33 mm

Gleich, aber Fig. 3, 33 mm

Nasal Specula
Nasenspekula

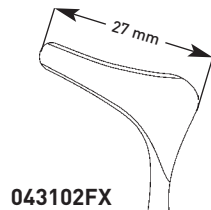
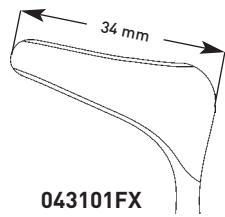

043101FX-
 043102FX

043101FX **Nasal Speculum by HARTMANN**
 (Vienna), for adults, blade length
 34 mm, overall length 130 mm

Nasenspekulum nach HARTMANN
 (Wien), für Erwachsene, 34 mm
 Blattlänge, Gesamtlänge 13 cm

043102FX **Same**, but for children, 27 mm blade
Gleich, aber für Kinder, 27 mm Blatt

Nasal Specula
Nasenspekula

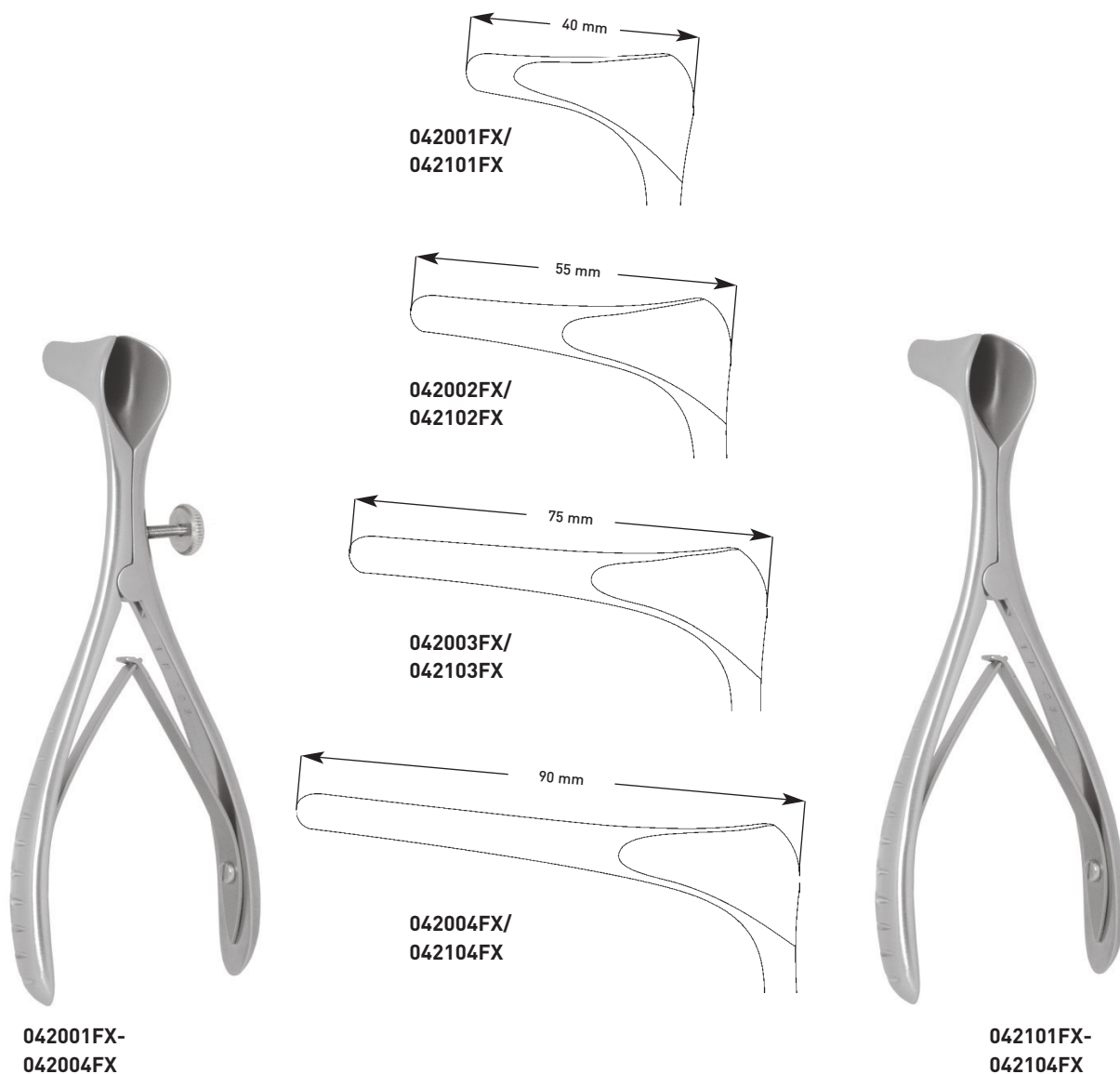

**042001FX-
042004FX**

**042101FX-
042104FX**

Nasal Speculum by KILLIAN, with set screw
 overall length 140 mm

Nasenspekulum nach KILLIAN, mit Stellschraube
 Gesamtlänge 14 cm

Nasal Speculum by KILLIAN,
 overall length 140 mm

Nasenspekulum nach KILLIAN,
 Gesamtlänge 14 cm

	Size Figur	Blade Length Blattlänge
042001FX	1	40 mm
042002FX	2	55 mm
042003FX	3	75 mm
042004FX	4	90 mm

	Size Figur	Blade Length Blattlänge
042101FX	1	40 mm
042102FX	2	55 mm
042103FX	3	75 mm
042104FX	4	90 mm

Nasal Specula
Nasenspekula

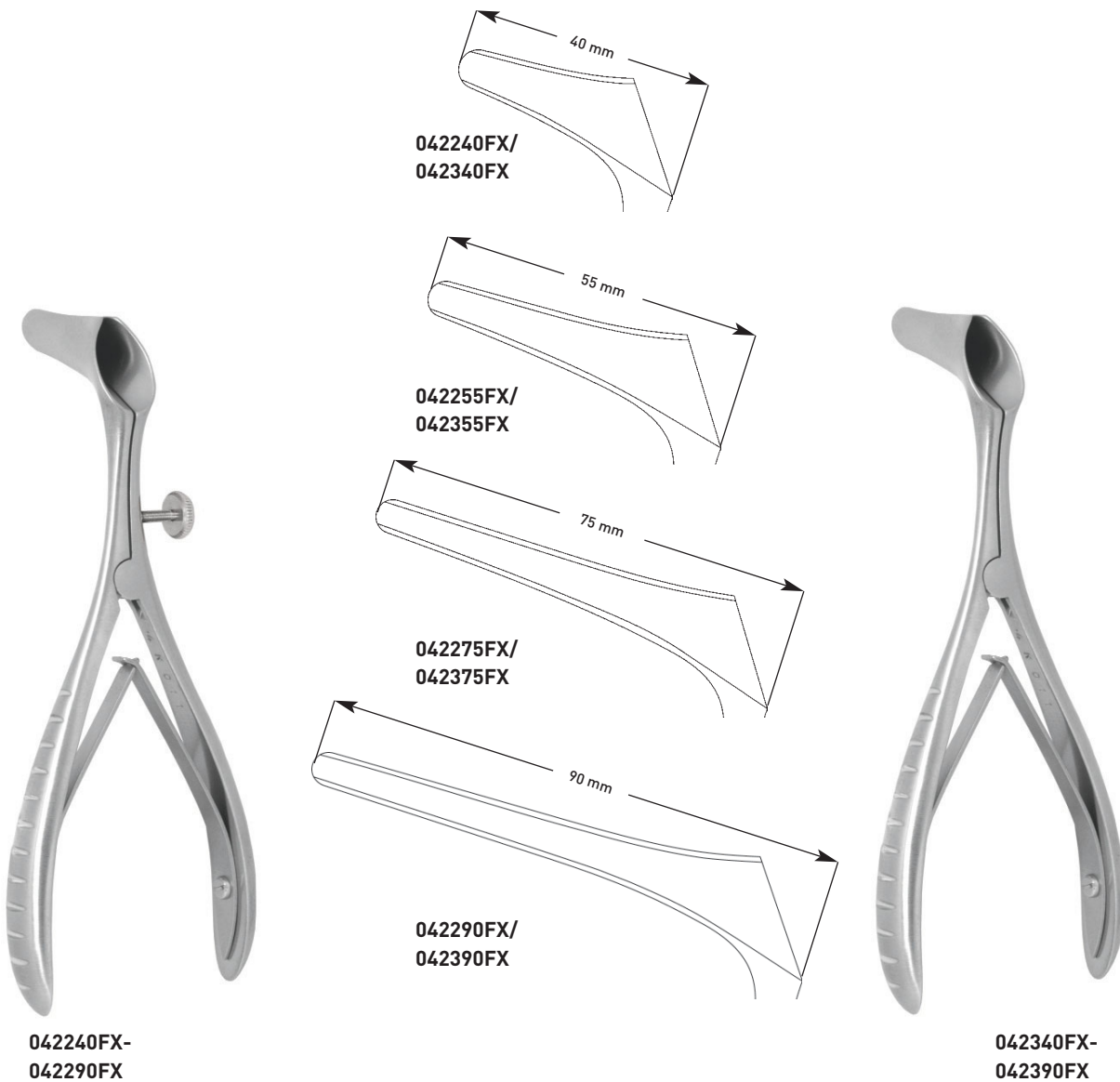

042240FX-
042290FX

042340FX-
042390FX

Nasal Speculum by KILLIAN-STRUYCKEN,
with set screw, overall length 140 mm

Nasenspekulum nach KILLIAN-STRUYCKEN,
mit Stellschraube, Gesamtlänge 14 cm

Nasal Speculum by KILLIAN-STRUYCKEN,
overall length 140 mm

Nasenspekulum nach KILLIAN-STRUYCKEN,
Gesamtlänge 14 cm

	Size Figur	Blade Length Blattlänge
042240FX	1	40 mm
042255FX	2	55 mm
042275FX	3	75 mm
042290FX	4	90 mm

	Size Figur	Blade Length Blattlänge
042340FX	1	40 mm
042355FX	2	55 mm
042375FX	3	75 mm
042390FX	4	90 mm



042575FX



042600FX



042700FX



042740FX

042475FX

Nasal Speculum by KILLIAN-STRYCKEN, left blade 75 mm, right blade 45 mm, overall length 140 mm

Nasenspekulum nach KILLIAN-STRYCKEN, linkes Blatt 75 mm, rechtes Blatt 45 mm, Gesamtlänge 14 cm

042700FX

Light Carrier, Ø 3 mm, for KILLIAN specula 042740FX to 042790FX

Lichtträger, Ø 3 mm, für KILLIAN Spekula 042740FX bis 042790FX

042575FX

Same, but right blade 75 mm, left blade 45 mm

Gleich, aber rechtes Blatt 75 mm und linkes Blatt 45 mm

042740FX

Nasal Speculum by KILLIAN, size 1, 40 mm blade length, overall length 140 mm, incl. light carrier 042700FX

Nasenspekulum nach KILLIAN, Fig. 1, 40 mm Blattlänge, Gesamtlänge 14 cm, mit Lichtträger 042700FX

042600FX

Suction Tube, Ø 3 mm, for speculum 042755FX

Saugrohr, Ø 3 mm, für Spekulum 042755FX

Nasal Specula
Nasenspekula

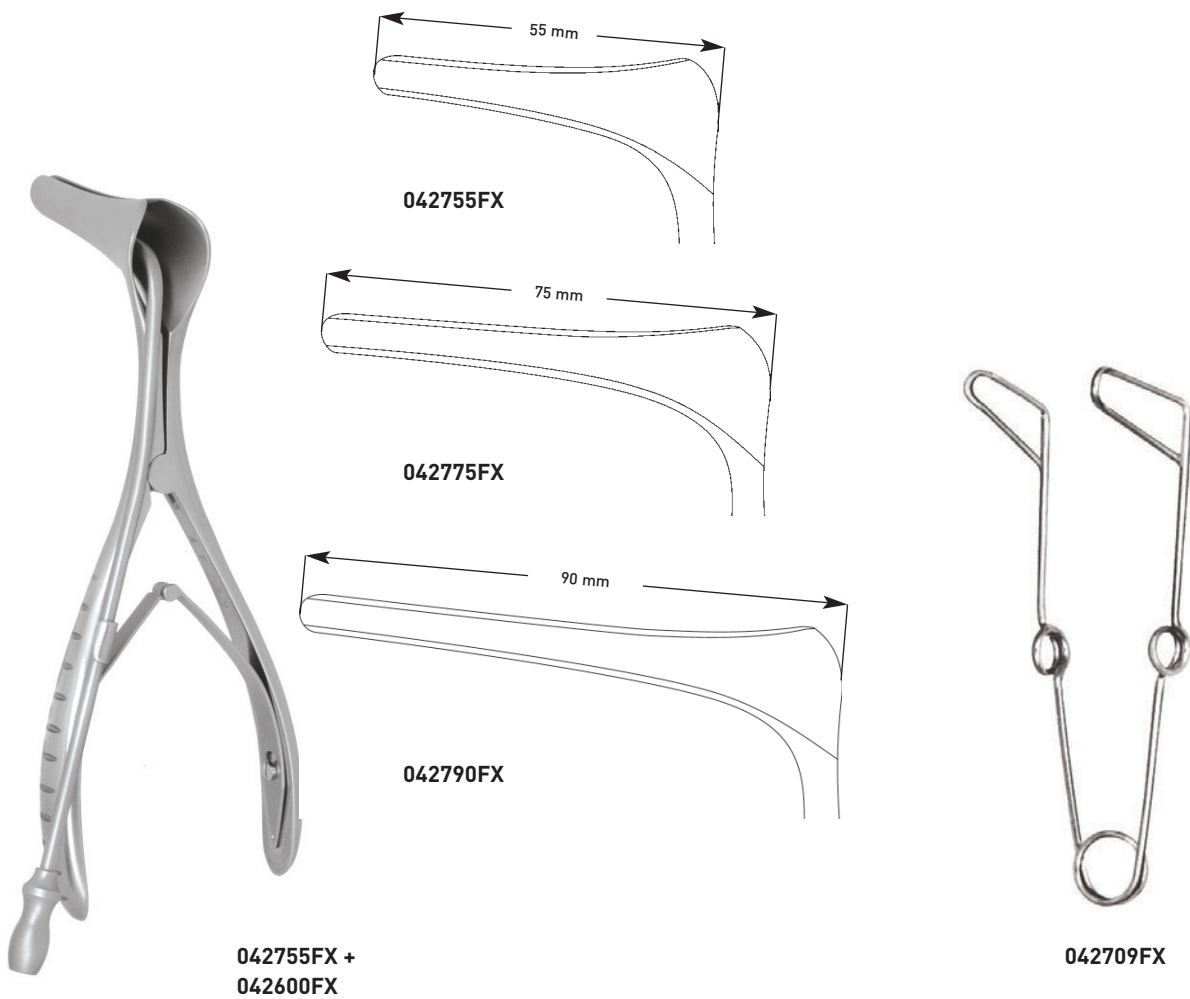

042755FX

Nasal Speculum by KILLIAN,
 size 2, 55 mm blade length,
 overall length 140 mm, incl.
 light carrier 042700FX

Nasenspekulum nach KILLIAN,
 Fig. 2, 55 mm Blattlänge,
 Gesamtlänge 14 cm, mit
 Lichtträger 042700FX

042775FX

Nasal Speculum by KILLIAN,
 size 3, 75 mm blade length,
 overall length 140 mm, incl.
 light carrier 042700FX

Nasenspekulum nach KILLIAN,
 Fig. 3, 75 mm Blattlänge,
 Gesamtlänge 14 cm, mit
 Lichtträger 042700FX

042790FX

Same, but size 4, blade length 90 mm
Gleich, aber Fig. 4, Blattlänge 90 mm

042709FX

Nasal Speculum by BOSWORTH,
 overall length 90 mm

Nasenspekulum nach BOSWORTH,
 Gesamtlänge 9 cm

Nasal Specula
Nasenspekula

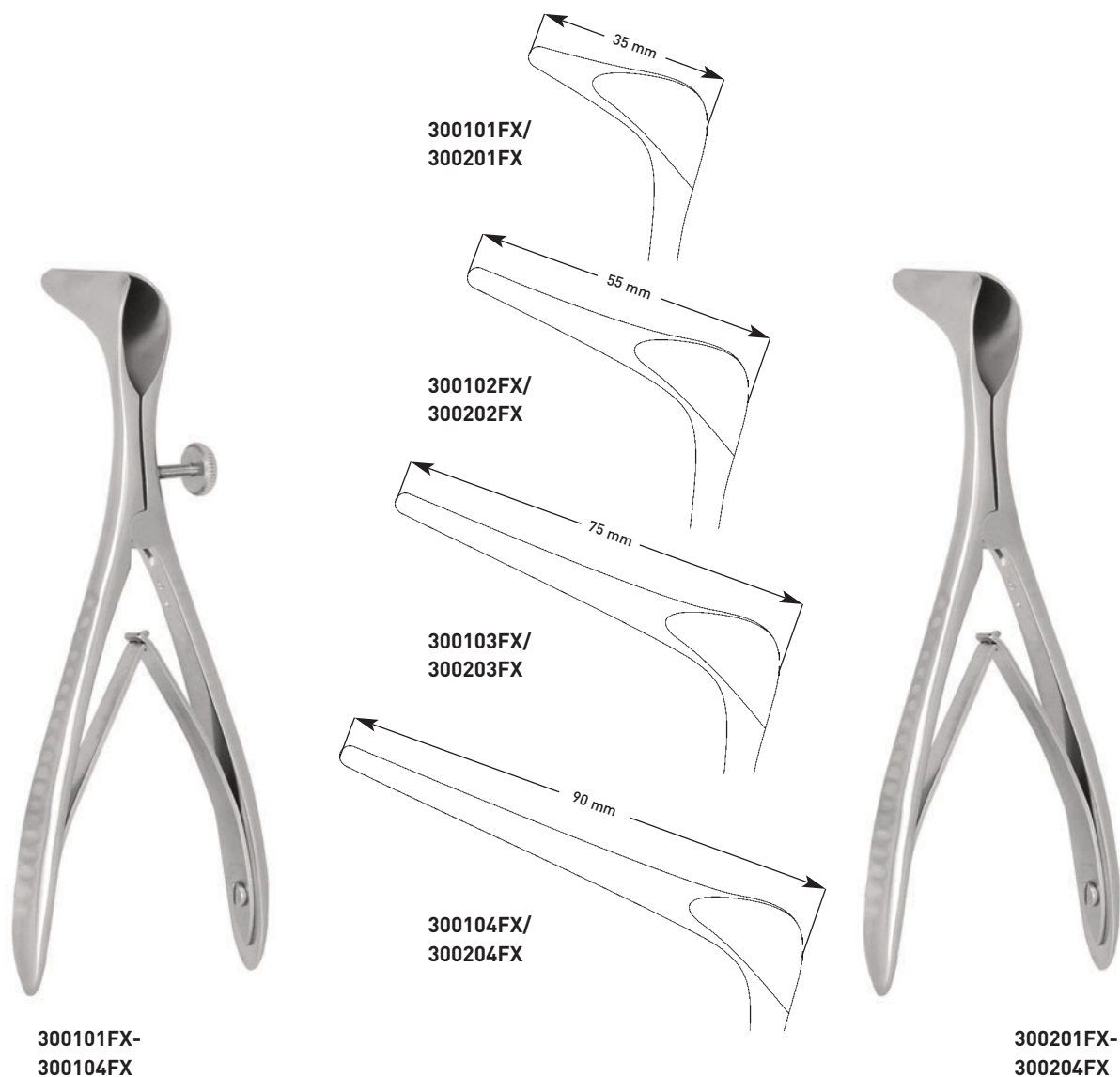

**300101FX-
300104FX**

**300201FX-
300204FX**

Nasal Speculum by COTTLE, with set screw,
 overall length 135 mm

Nasenspekulum nach COTTLE, mit Stellschraube,
 Gesamtlänge 13,5 cm

Nasal Speculum by COTTLE,
 overall length 135 mm

Nasenspekulum nach COTTLE,
 Gesamtlänge 13,5 cm

	Size Figur	Blade Length Blattlänge
300101FX	1	35 mm
300102FX	2	50 mm
300103FX	3	75 mm
300104FX	4	90 mm

	Size Figur	Blade Length Blattlänge
300201FX	1	35 mm
300202FX	2	50 mm
300203FX	3	75 mm
300204FX	4	90 mm

Nasal Specula
Nasenspekula

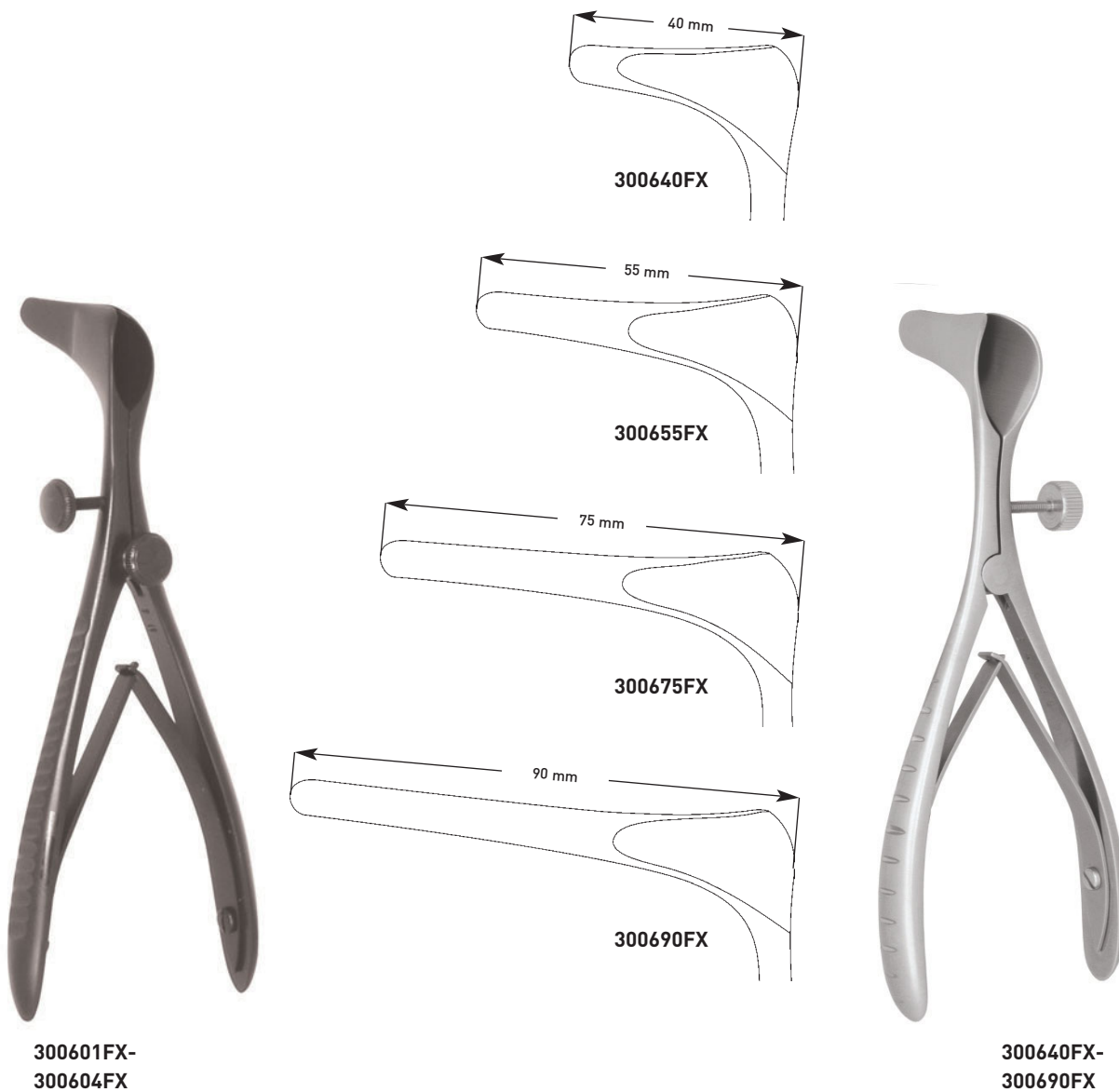

**300601FX-
300604FX**

**300640FX-
300690FX**

Nasal Speculum by COTTLE, extra thin blades, with set screw, black finish, overall length 135 mm

Nasenspekulum nach COTTLE, sehr dünne Blätter, mit Stellschraube, schwarz, Gesamtlänge 13,5cm

Nasal Speculum by KILLIAN-WALTER, extra thin blades, with set screw, overall length 140 mm

Nasenspekulum nach KILLIAN-WALTER, sehr dünne Blätter, mit Stellschraube, Gesamtlänge 14 cm

Blade Length
Blattlänge

300601FX	35 mm
300602FX	45 mm
300603FX	55 mm
300604FX	70 mm

Blade Length
Blattlänge

300640FX	40 mm
300655FX	55 mm
300675FX	75 mm
300690FX	90 mm

Nasal Specula
Nasenspekula

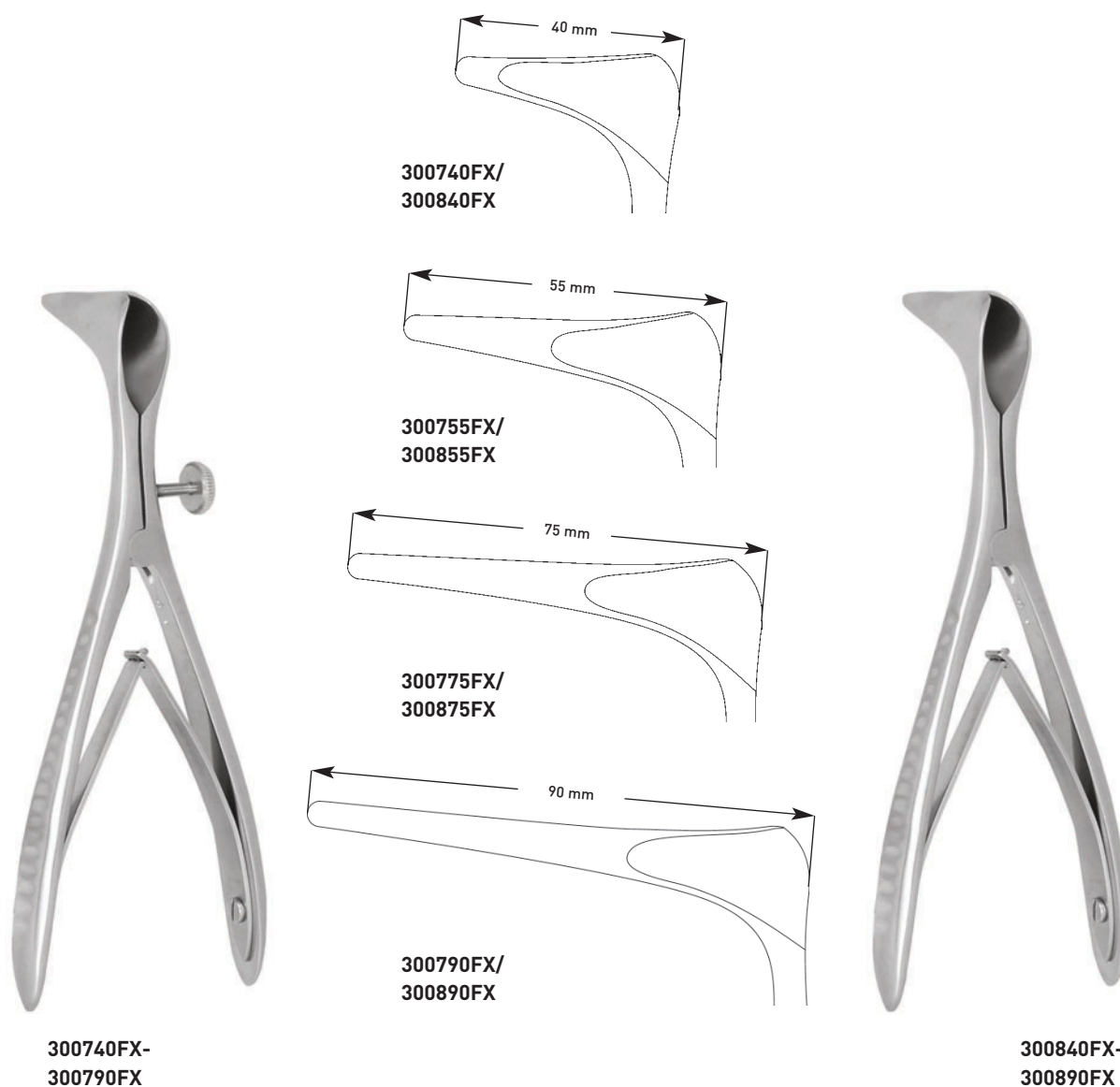

**300740FX-
300790FX**

**300840FX-
300890FX**

Nasal Speculum by KILLIAN, tapered valve,
with set screw, overall length 140 mm

Nasenspekulum nach KILLIAN, spitz zulaufende Blätter,
mit Stellschraube, Gesamtlänge 14 cm

Nasal Speculum by KILLIAN, tapered valve,
overall length 140 mm

Nasenspekulum nach KILLIAN, spitz zulaufende Blätter,
Gesamtlänge 14 cm

	Size Figur	Blade Length Blattlänge
300740FX	1	40 mm
300755FX	2	55 mm
300775FX	3	75 mm
300790FX	4	90 mm

	Size Figur	Blade Length Blattlänge
300840FX	1	40 mm
300855FX	2	55 mm
300875FX	3	75 mm
300890FX	4	90 mm

Flexible Arm Attachment
Flexibler Haltearm



118900FX

118901FX

118904FX



397400FX



397500FX

118900FX

Flexible Arm Attachment, with holding rod, for attachment to the OR-table or rail system

Flexibler Haltearm, mit Spannvorrichtung und Befestigungsmöglichkeit am OP-Tisch oder Schienensystem

118901FX

Mounting Bracket, for Flexible Arm Attachment 118900FX to the OR table

Halteklaue, drehbar, zur Befestigung des flexiblen Haltearms 118900FX am OP-Tisch

118904FX

Bracket for Standard Nasal Specula, for Flexible Arm Attachment 118900FX

Haltevorrichtung für Standard Nasenspekula, für flexiblen Haltearm 118900FX

397400FX

Nasal Retractor by AUFRICHT, with borehole for fixation to Flexible Arm Attachment 118900FX

Nasenhaken nach AUFRICHT, mit Bohrung zur Fixierung am Haltearm 118900FX

397500FX

Nasal Retractor by AUFRICHT, with two prongs, with borehole for fixation to Flexible Arm Attachment 118900FX

Nasenhaken nach AUFRICHT, zwei-zinkig, mit Bohrung zur Fixierung am Haltearm 118900FX

Nasal Specula
Nasenspekula



**397740FX-
 397790FX**

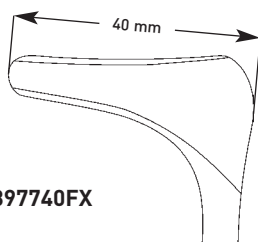

397740FX

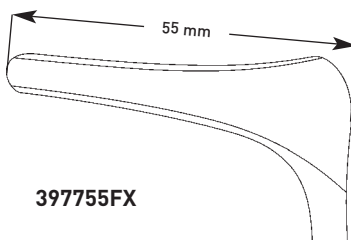

397755FX

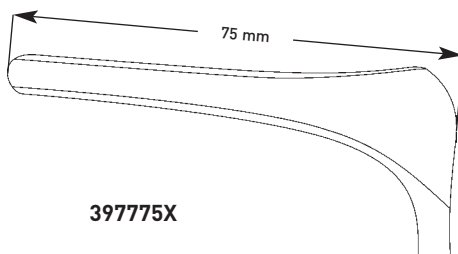

397775X

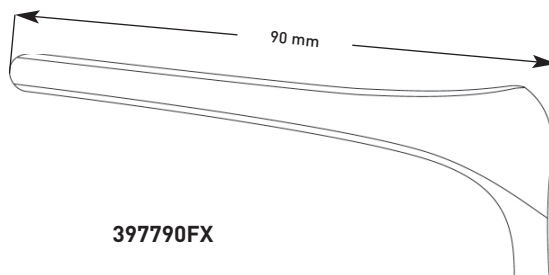

397790FX

Nasal Speculum by KILLIAN, with set screw, overall length 140 mm, with borehole for fixation to Flexible Arm Attachment 118900FX

Nasenspekulum nach KILLIAN, mit Stellschraube, Gesamtlänge 14 cm, mit Bohrung zur Fixierung am Haltearm 118900FX

	Size Figur	Blade Length Blattlänge
397740FX	1	40 mm
397755FX	2	55 mm
397775FX	3	75 mm
397790FX	4	90 mm

Nasal Specula
Nasenspekula



397702FX

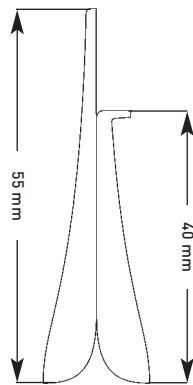

397701FX

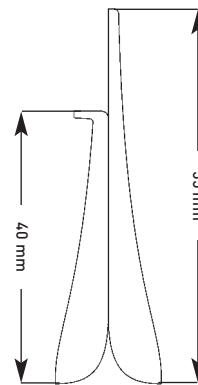

397702FX

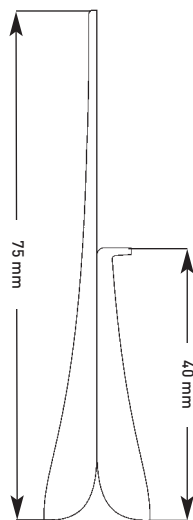

397705FX

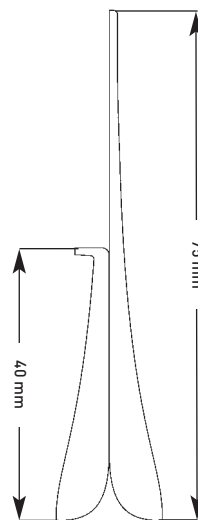

397706FX

Sinus Nasal Speculum by KILLIAN, with set screw, overall length 140 mm, with borehole for fixation to Flexible Arm Attachment 118900FX

Sinus-Nasenspekulum nach KILLIAN, mit Stellschraube, Gesamtlänge 14 cm, mit Bohrung zur Fixierung am Haltearm 118900FX

Blade Blatt	Length Länge	40 mm with mandrels 40 mm mit Dornen
397701FX	55 mm / left / links	right / rechts
397702FX	55 mm / right / rechts	left / links
397705FX	75 mm / left / links	right / rechts
397706FX	75 mm / right / rechts	left / links

Basic Instruments for Nose and Rhinoplasty Basis-Instrumente für die Nase und Nasenplastik

032113FX

Nasal Dressing Forceps by TROELTSCH, angular, overall length 130 mm

Nasenpinzette nach TROELTSCH, anatomisch, kniegebogen, Gesamtlänge 13 cm

032116FX

Same, but overall length 160 mm

Gleich, aber Gesamtlänge 16 cm

032118FX

Same, but overall length 180 mm

Gleich, aber Gesamtlänge 18 cm



032113FX-
032118FX

032416FX

Nasal Dressing Forceps by JANSEN, bayonet, overall length 160 mm

Nasenpinzette nach JANSEN, anatomisch, bajonett, Gesamtlänge 16 cm

032419FX

Nasal Dressing Forceps by GRUENWALD, bayonet, overall length 190 mm

Nasenpinzette nach GRUENWALD, anatomisch, bajonett, Gesamtlänge 19 cm



032416FX
032419FX

036830FX

Suction Tube, conical Ø 3. mm, LUER, working length 165 mm

Saugrohr, konisch Ø 3 mm, LUER, Arbeitslänge 16,5 cm

036835FX

Suction Tube, conical Ø 3.5 mm, LUER, working length 165 mm

Saugrohr, konisch Ø 3,5 mm, LUER, Arbeitslänge 16,5 cm

036845FX

Suction Tube, conical Ø 4.5 mm, LUER, working length 195 mm

Saugrohr, konisch Ø 4,5 mm, LUER, Arbeitslänge 19,5 cm



036830FX-
036845FX

Basic Instruments for Nose and Rhinoplasty
Basis-Instrumente für die Nase und Nasenplastik

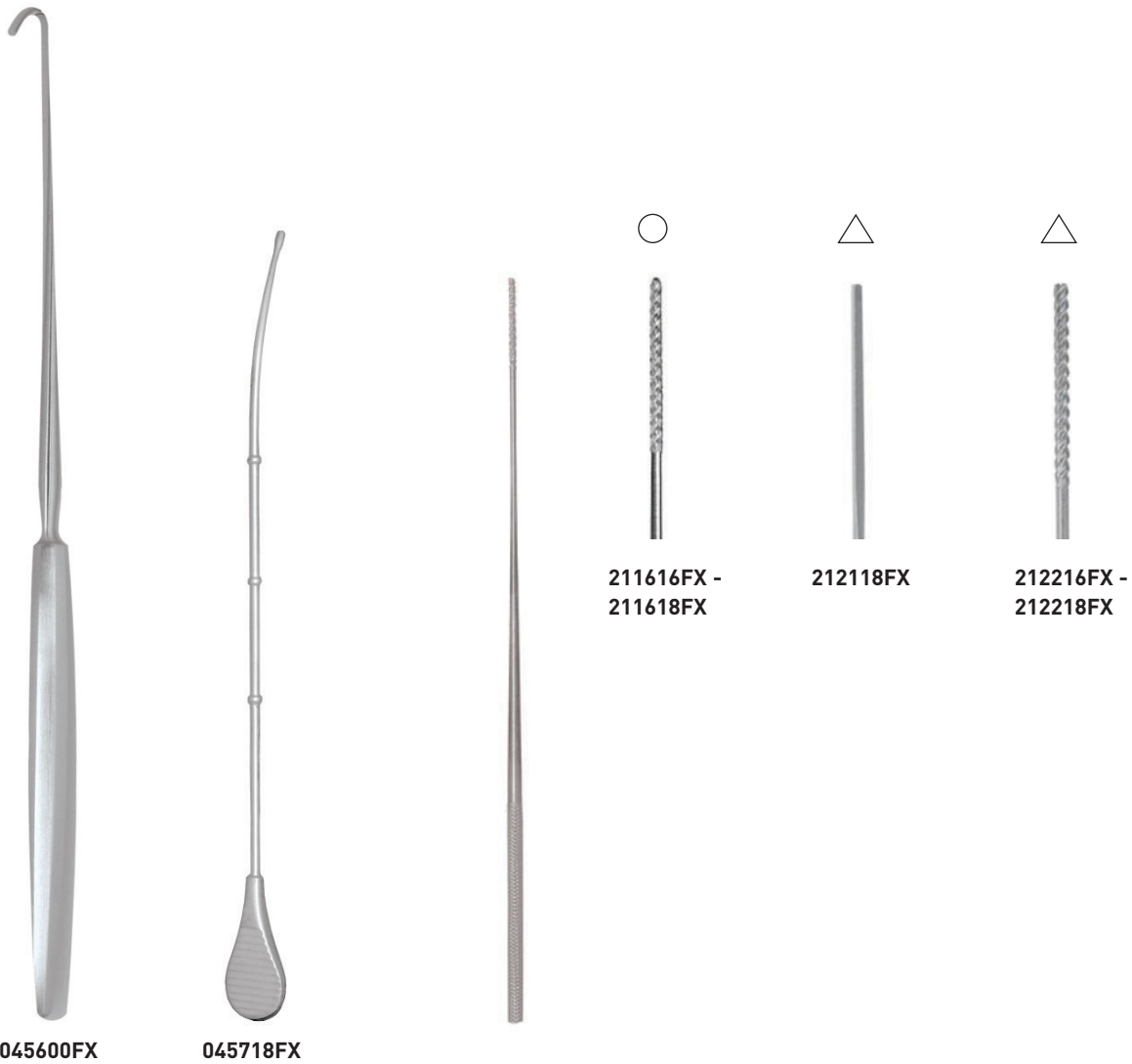

<p>045600FX</p>	<p>Choana Hook by LANGE, overall length 220 mm</p> <p>Choanenhaken nach LANGE, Gesamtlänge 22 cm</p>	<p>212118FX</p>	<p>Nasal Cotton Applicator, triangular, overall length 180 mm</p> <p>Nasenwatteträger, dreikantig, Gesamtlänge 18 cm</p>
<p>045718FX</p>	<p>Sinus Probe by SKILLERN, Ø 2 mm, Silver, overall length 165 mm</p> <p>Nasensonde nach SKILLERN, Ø 2 mm, Silber, Gesamtlänge 16,5 cm</p>	<p>212216FX</p>	<p>Nasal Cotton Applicator, triangular, serrated, overall length 160 mm</p> <p>Nasenwatteträger, dreikantig, gerieft, Gesamtlänge 16 cm</p>
<p>211616FX</p>	<p>Nasal Cotton Applicator, serrated, overall length 160 mm</p> <p>Nasenwatteträger, gerieft, Gesamtlänge 16 cm</p>	<p>212218FX</p>	<p>Same, but overall length 180 mm</p> <p>Gleich, aber Gesamtlänge 18 cm</p>
<p>211618FX</p>	<p>Same, but, overall length 180 mm</p> <p>Gleich, aber Gesamtlänge 18 cm</p>		

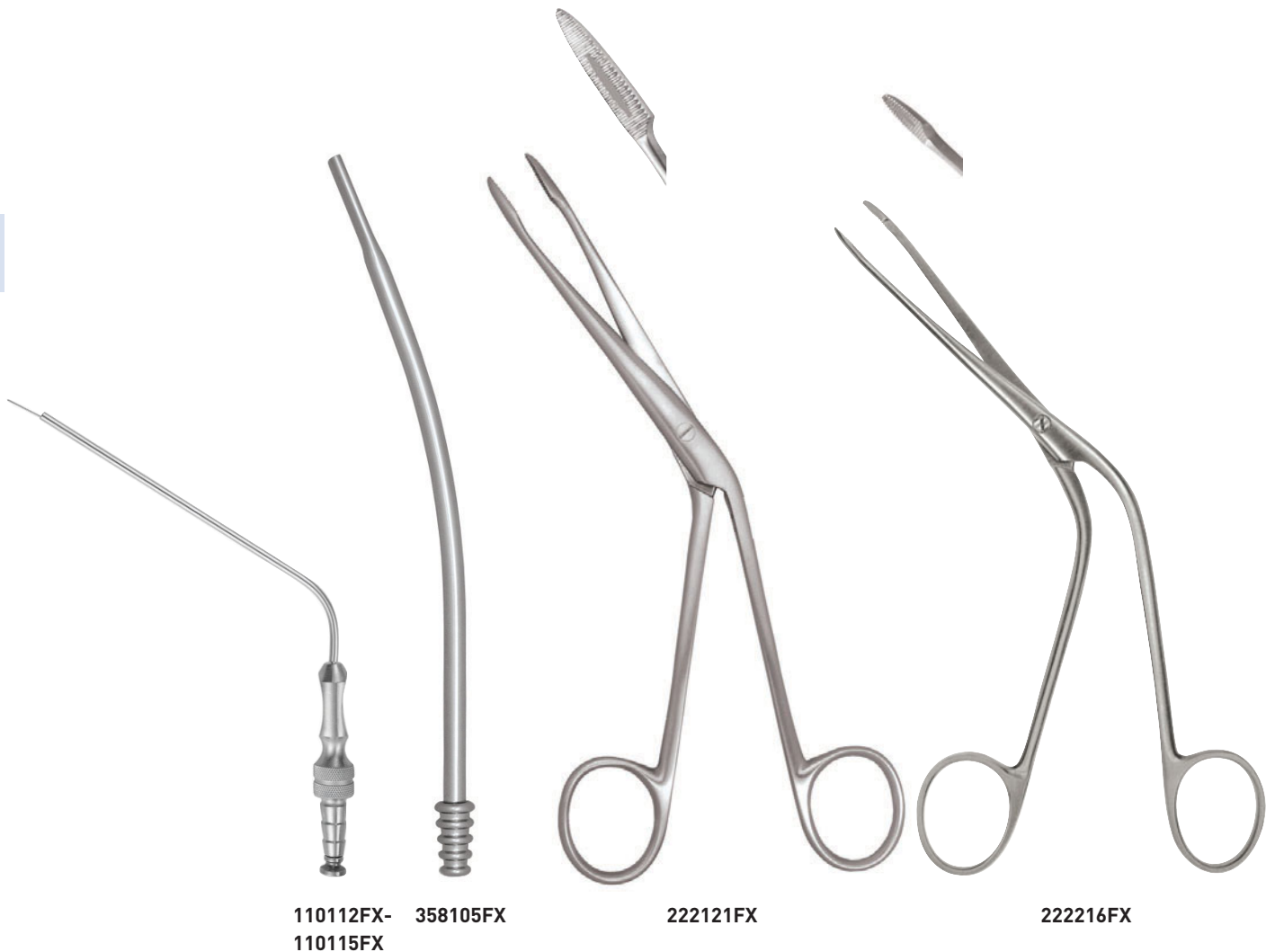

110112FX	<p>Suction Tube by FRAZIER, Ø 4 mm, with cut-off hole, stainless steel</p> <p>Saugrohr nach FRAZIER, Ø 4 mm, mit Unterbrecherloch, 18/8 Edelstahl</p>	222121FX	<p>Nasal Dressing Forceps by HARTMANN, slender, serrated with indentation, working length 110 mm</p> <p>Nasentamponzange nach HARTMANN, schlank, gerieft mit Längskehle, Arbeitslänge 11 cm</p>
110115FX	<p>Same, but Ø 5 mm</p> <p>Gleich, aber Ø 5 mm</p>		
358105FX	<p>Suction Tube, curved, with flattened distal tip, Ø 5 mm, overall length 180 mm</p> <p>Saugrohr, gebogen mit abgeflachtem distalen Ende, Ø 5 mm, overall length 18 cm</p>	222216FX	<p>Same, but delicate model, working length 90 mm</p> <p>Gleich, aber feine Ausführung, Arbeitslänge 9 cm</p>



223600FX

223600FX

Nasal Dressing Forceps by WESTMACOTT, serrated, working length 110 mm

Nasentamponzange nach WESTMACOTT, gerieft, Arbeitslänge 11 cm



224100FX

224100FX

Nasal Dressing Forceps by WEST, very delicate, working length 110 mm

Nasentamponzange nach WEST, sehr fein, Arbeitslänge 11 cm



840100FX



840401FX

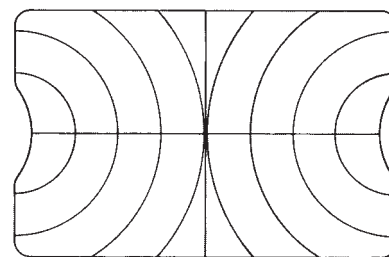

046000FX

840100FX **Atomizer**, for universal application in Nose, Pharynx and Larynx, adjustable nozzle, incl. threaded glass bottle 30 cc and rubber bulb

Zerstäuber, zur universellen Anwendung in Nase, Rachen und Kehlkopfbereich, verstellbare Düse, inkl. Schraubflasche mit 30 ccm und Halbgebläse

840200FX **Same**, but without rubber Bulb

Gleich, aber ohne Halbgebläse

840300FX **Rubber Bulb**, only

Halbgebläse, allein

840401FX **Atomizer by GRUENWALD**, with straight cannula end, replaceable glass

Zerstäuber nach GRUENWALD, mit gerader Kanüle, austauschbares Glas

840404FX **Spare Bottle**, for GRUENWALD Atomizer 840401FX, 840402FX and 840403FX

Ersatzglas, für GRUENWALD Zerstäuber 840401FX, 840402FX and 840403FX

046000FX **Nasal Mirror by GLATZEL**, 200 x 130 mm

Nasenspiegel nach GLATZEL, 20 x 13 cm

Nasal Snares
Polypenschnürer

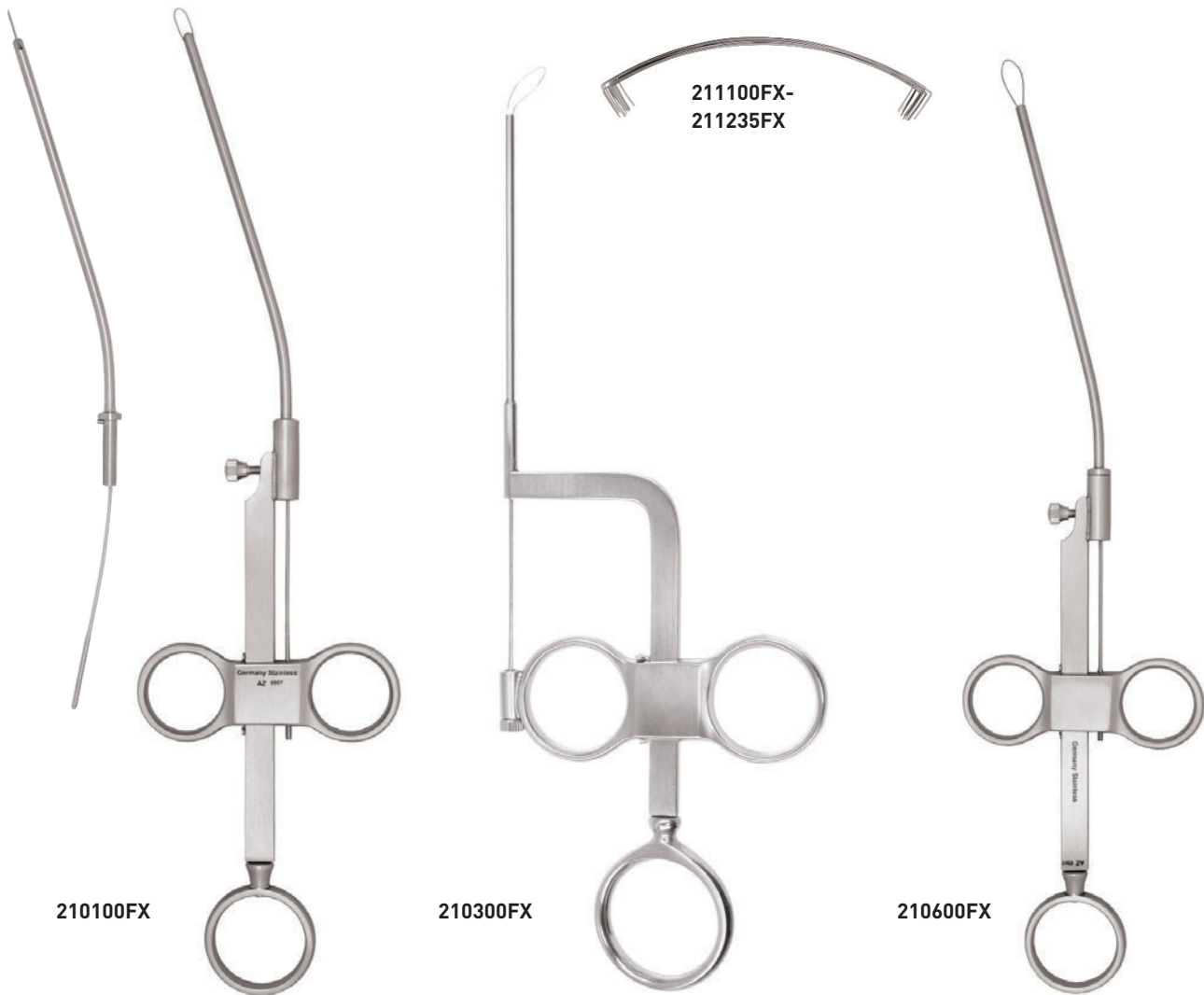

210100FX

Nasal Snare by KRAUSE-VOSS, with vertical and horizontal loop, overall length 270 mm

Polypenschnürer nach KRAUSE-VOSS, mit vertikalem und horizontalem Schlingenaufsatz, Gesamtlänge 27 cm

211100FX

Nasal Snare Wires, Ø 0.3 mm, cut to 100 mm and formed to fit the instruments 210100FX to 210600FX, 12 pieces

Drahtschlingen, Ø 0,3 mm, 100 mm Standardlänge, passend für die Instrumente 210100FX bis 210600FX, 12 Stück

210300FX

Nasal Snare by LANGE-WILDE, bayonet shaped, overall length 250 mm

Polypenschnürer nach LANGE-WILDE, bajonettförmig, Gesamtlänge 25 cm

211135FX

Same, but Ø 0.35 mm, 12 pieces

Gleich, aber Ø 0,35 mm, 12 Stück

211203FX

Same, but Ø 0.3 mm, 100 pieces

Gleich, aber Ø 0,3 mm, 100 Stück

210600FX

Nasal Snare by KRAUSE, overall length 250 mm

Polypenschnürer nach KRAUSE, Gesamtlänge 25 cm

211204FX

Same, but Ø 0.4 mm, 100 pieces

Gleich, aber Ø 0,4 mm, 100 Stück

211235FX

Same, but Ø 0.35 mm, 100 pieces

Gleich, aber Ø 0,35 mm, 100 Stück

Nasal Scissors
Nasenscheren

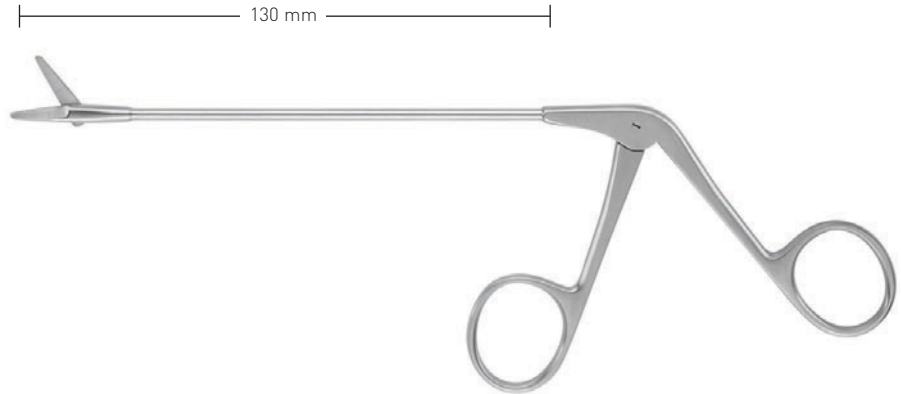

**226300FX-
226302FX**

Nasal Scissors, blades serrated,
working length 130 mm

Nasenschere, gezahnte Schneiden,
gerade, Nutzlänge 13 cm



226300FX



226301FX



226302FX

226300FX	straight gerade
226301FX	curved left links gebogen
226302FX	curved right rechts gebogen

Nasal Scissors
Nasenscheren



**226100FX-
 226202FX**

Nasal Scissors by HEYMANN,
 working length 95 mm

Nasenschere nach HEYMANN,
 Nutzlänge 9,5 cm,

226100FX	straight, smooth cutting edges gerade, glatte Schneiden
226200FX	straight, blades serrated gerade, gezahnte Schneiden
226201FX	curved left, smooth cutting edges nach links gebogen, glatte Schneiden
226202FX	curved right, smooth cutting edges nach rechts gebogen, glatte Schneiden



226100FX



226201FX

Nasal Scissors by HEYMANN

Nasenschere nach HEYMANN

226109FX	small size, straight, smooth blades, working length 90 mm kleine Größe, gerade, glatte Schneiden, Nutzlänge 9 cm
226111FX	large size, straight, smooth blades, working length 110 mm großes Modell, gerade, glatte Schneiden, Nutzlänge 11 cm

Nasal Forceps, Conchotomes
Nasenzangen, Conchotomes

347103FX

Turbinate Crushing Forceps by KRESSNER, 3 mm wide jaws with indentation, overall length 210 mm

Muschelquetschzange nach KRESSNER, 3 mm breite Branchen, Gesamtlänge 21 cm



347103FX



347104FX



**347103FX-
347104FX**

347104FX

Same, but 4 mm jaws

Gleich, aber 4 mm breite Branchen



227600FX

Nasal Cutting Forceps by STRUYCKEN, straight, 110 mm working length

Conchotom nach STRUYCKEN, gerade, 11 cm Arbeitslänge

Nasal Forceps, Conchotomes
Nasenzangen, Conchotomes

228100FX **Nasal Cutting Forceps by SCHMEDEN,**
 through-cutting, size 0 (6 mm)
Conchotom nach SCHMEDEN,
 durchschneidend, Figur 0 (6 mm)



228101FX **Same,** but size 1 (7 mm)
Gleich, aber Figur 1 (7 mm)



228102FX **Same,** but size 2 (8 mm)
Gleich, aber Figur 2 (8 mm)



228601FX **Nasal Cutting Forceps by GRUEN-**
WALD-HENKE, through-cutting, size 1
Conchotom nach GRUENWALD-
HENKE, durchschneidend, Figur 1



228602FX **Same,** but size 2
Gleich, aber Figur 2

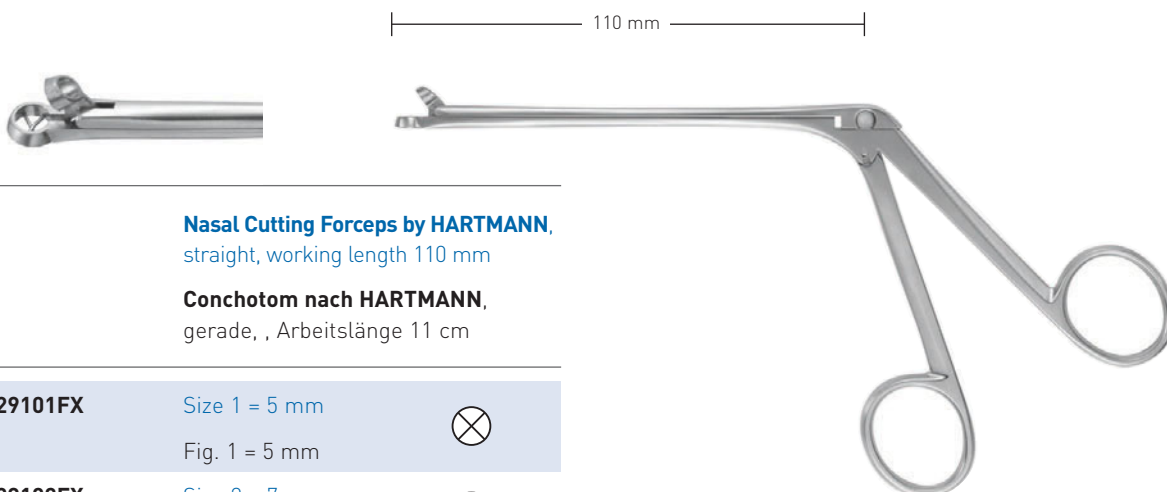

Nasal Cutting Forceps by HARTMANN,
 straight, working length 110 mm
Conchotom nach HARTMANN,
 gerade, , Arbeitslänge 11 cm

229101FX	Size 1 = 5 mm Fig. 1 = 5 mm	
229102FX	Size 2 = 7 mm Fig. 2 = 7 mm	
229103FX	Size 3 = 9 mm Fig. 3 = 9 mm	
229104FX	Size 4 = 11 mm Fig. 4 = 11 mm	

Nasal Forceps, Conchotomes
Nasenzangen, Conchotomes



110 mm

227101FX **Nasal Forceps by TAKAHASHI,**
 spoon 10 x 3 mm (l x b), straight,
 110 mm working length

Nasenzange nach TAKAHASHI,
 gerader Löffel, 10 x 3 mm (l x b),
 Nutzlänge 11 cm

227102FX **Same, but 45° upturned**
Gleich, aber 45° aufgebogen



110 mm

234100FX **Nasal Forceps by WATSON-**
WILLIAMS, pinked jaws, 110 mm
 working length

Nasenzange nach WATSON-
WILLIAMS, gezahnte Löffel,
 Nutzlänge 11 cm

234145FX **Same, but 45° upturned**
Gleich, aber 45° aufgebogen

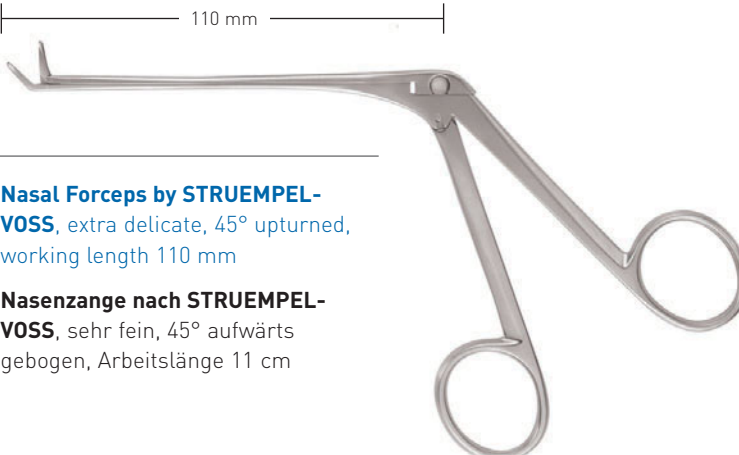

110 mm

230400FX **Nasal Forceps by STRUEMPEL-**
VOSS, extra delicate, 45° upturned,
 working length 110 mm





Nasenzange nach STRUEMPEL-
VOSS, sehr fein, 45° aufwärts
 gebogen, Arbeitslänge 11 cm

Nasal Forceps, Conchotomes
Nasenzangen, Conchotomes

110 mm

Nasal Forceps by BLAKESLEY, 110 mm working length



Nasenzangen nach BLAKESLEY, 11 cm Arbeitslänge

Pattern Schneide	Size/Fig.	0°	45°	90°
	0 = 3.0 mm	230100FX	230200FX	230300FX
	1 = 3.5 mm	230101FX	230201FX	230301FX
	2 = 4.0 mm	230102FX	230202FX	230302FX
	3 = 5.0 mm	230103FX	230203FX	230303FX
	4 = 5.5 mm	230104FX	230204FX	-

150 mm

Nasal Forceps by BLAKESLEY, 150 mm working length

Nasenzangen n. BLAKESLEY, 15 cm Arbeitslänge

Pattern Schneide	Size/Fig.	0°	45°	90°
	1 = 3.5 mm	231601FX	231701FX	231801FX
	2 = 4.0 mm	231602FX	231702FX	231802FX
	3 = 5.0 mm	231603FX	-	-

Septum Forceps
Septumzangen



231101FX

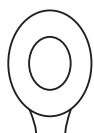

231102FX



231101FX-
231102FX



232101FX



232102FX



232103FX



232104FX

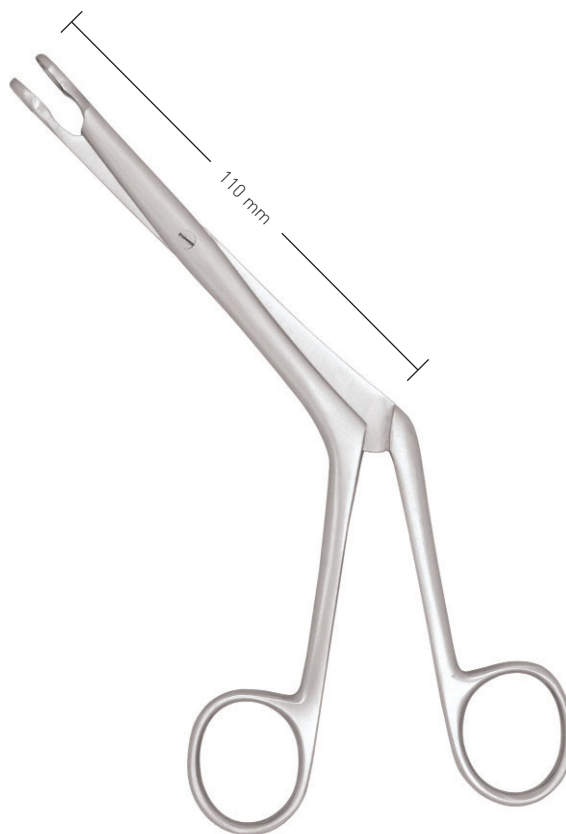

232101FX-
232104FX

231101FX

Septum Forceps by LUC, size 1,
overall length 205 mm

Septumzange nach LUC, Figur 1,
Gesamtlänge 20,5 cm

231102FX

Same, but size 2

Gleich, aber Figur 2

Septum Forceps by BRUENINGS, working length 110 mm ,
overall length 190 mm

Septumzange nach BRUENINGS, Nutzlänge 11 cm,
Gesamtlänge 19 cm

Size / Figur

232101FX	1
232102FX	2
232103FX	3
232104FX	4

Septum Forceps Septumzangen

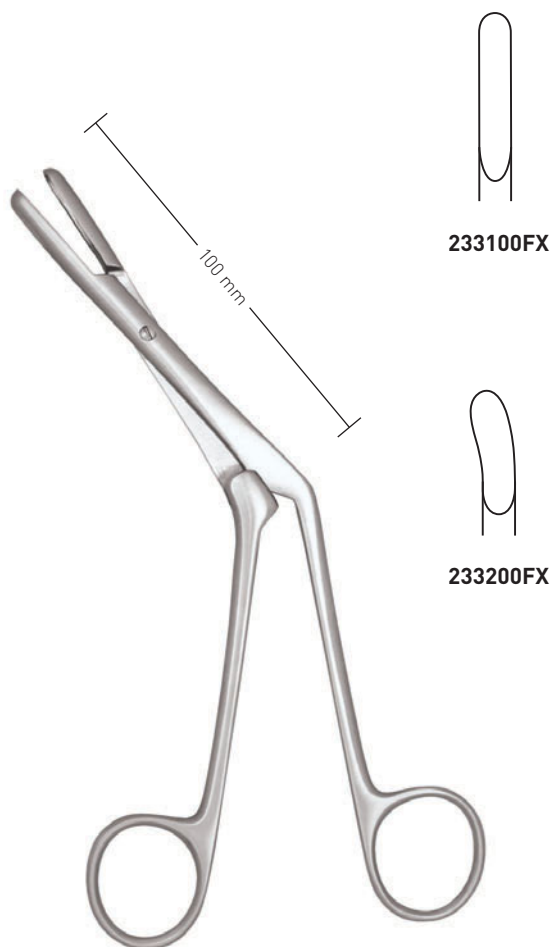

233100FX

233200FX

233100FX



233300FX

233100FX

Septum Forceps by CRAIG, straight spoon, sharp, working length 100 mm, overall length 180 mm

Septumzange nach CRAIG, scharfe Löffel, gerade, Nutzlänge 10 cm, Gesamtlänge 18 cm

233300FX

Septum Forceps by KNIGHT, working length 110 mm, overall length 180 mm

Septumzange nach KNIGHT, Nutzlänge 11 cm, Gesamtlänge 18 cm

233200FX

Septum Forceps by CRAIG-DOMNICK, curved spoon, sharp, working length 100 mm, overall length 180 mm

Septumzange nach CRAIG-DOMNICK, scharfe Löffel, gebogen, Nutzlänge 10 cm, Gesamtlänge 18 cm



235600FX



235700FX

235600FX

Septum Forceps by JANSEN,
 oval spoons, compound joint, double
 action, overall length 180 mm

Septumzange nach JANSEN,
 ovale Löffel, Doppelgelenk übersetzt,
 Gesamtlänge 18 cm

235700FX

**Septum Forceps by JANSEN-
 MIDDLETON**, through-cutting,
 compound joint, double action,
 overall length 190 mm

**Septumzange nach JANSEN-
 MIDDLETON**, durchschneidend,
 Doppelgelenk übersetzt, Gesamt-
 länge 19 cm

Septum Forceps
Septumzangen



341600FX



342100FX

341600FX

Septum Scissors by BECKER,
compound joint, double action,
overall length 180 mm

Septumschere nach BECKER,
Doppelgelenk übersetzt, Gesamt-
länge 18 cm

342100FX

Septum Morcelizer by RUBIN,
compound joint, double action,
overall length 220 mm

Knorpelquetschzange nach RUBIN,
Doppelgelenk übersetzt, Gesamt-
länge 22 cm



340100FX



340600FX

340100FX

Bone Cutting Forceps by COTTLE-KAZANJIAN, straight, single joint, 185 mm overall length

Knochensplitterzange nach COTTLE-KAZANJIAN, gerade, mit einfachem Gelenk, 18,5 cm Gesamtlänge

340600FX

Nasal Scissors by CAPLAN, curved on flat, serrated blades, compound joint, 220 mm overall length

Nasenschere nach CAPLAN, abgewinkelt, gezahnte Schneiden, Doppelgelenk übersetzt, 22 cm Gesamtlänge

Nasal Bone Cutting Forceps Knochen-/Nasenzangen



340700FX



340800FX

340700FX

Nasal Scissors by CAPLAN,
straight, serrated blades,
compound joint, 220 mm overall
length

Nasenschere nach CAPLAN,
gerade, gezahnte Schneiden,
Doppelgelenk übersetzt, 22 cm
Gesamtlänge

340800FX

Nasal Rongeur by ROWLAND,
compound joint, double action,
180 mm overall length

Nasenzange nach ROWLAND,
Doppelgelenk übersetzt,
18 cm Gesamtlänge

Elevators, Raspers, Gouges, Chisels
Elevatorien, Raspatorien, Meißel



**108103FX-
108107FX**

213100FX

214100FX

215100FX

215200FX

108103FX

Raspatory by LEMPERT-JOSEPH, 4 mm wide, 175 mm overall length

Raspatorium nach LEMPERT-JOSEPH, 4 mm breit, 17,5 cm Gesamtlänge

108104FX

Same, but 5 mm wide

Gleich, aber 5 mm breit

108107FX

Same, but 7 mm wide

Gleich, aber 7 mm breit

214100FX

Septum Elevator by FREER, double ended, angled on flat and to the side, 190 mm overall length

Doppelevatorium nach FREER, abgebogen über die Fläche und zur Seite, 19 cm Gesamtlänge

215100FX

Elevator by FREER, double ended, semi-sharp / blunt, 200 mm overall length

Doppelevatorium nach FREER, gerade, halbscharf / stumpf, 20 cm Gesamtlänge

213100FX

Mucosal Knife by FREER, 150 mm overall length

Mukosamesser nach FREER, 15 cm Gesamtlänge

215200FX

Elevator by FREER, double ended, sharp / blunt, 180 mm overall length

Doppelevatorium nach FREER, scharf / stumpf, 18 cm Gesamtlänge

Elevators, Raspers, Gouges, Chisels Elevatoren, Raspatorien, Meißel



215300FX

215310FX

215700FX

216100FX-
216200FX

216600FX

215300FX

Elevator by FREER, sharp cornered end, curved, overall length 180 mm

Elevatorium nach FREER, vorne eckig gebogen, Gesamtlänge 18 cm

215310FX

Elevator, 4 mm wide, angular end, overall length 165 mm

Elevatorium, 4 mm breit, vorne abgewinkelt, Gesamtlänge 16,5 cm

215700FX

Elevator by FREER-JOSEPH, double-ended, delicate, overall length 200 mm

Doppelelevatorium nach FREER-JOSEPH, schlank, Gesamtlänge 20 cm

216100FX

Septum Elevator by KILLIAN, double-ended, sharp / blunt, overall length 180 mm

Septum Doppelelevatorium nach KILLIAN, scharf / stumpf, Gesamtlänge 18 cm

216200FX

Same, but overall length 230 mm

Gleich, aber Gesamtlänge 23 cm

216600FX

Raspatory by COTTLE, 8 mm wide, sharp, slightly curved, overall length 185 mm

Raspatorium nach COTTLE, 8 mm breit, scharf, leicht gebogen, Gesamtlänge 18,5 cm

Elevators, Raspers, Gouges, Chisels
Elevatoren, Raspatorien, Meißel

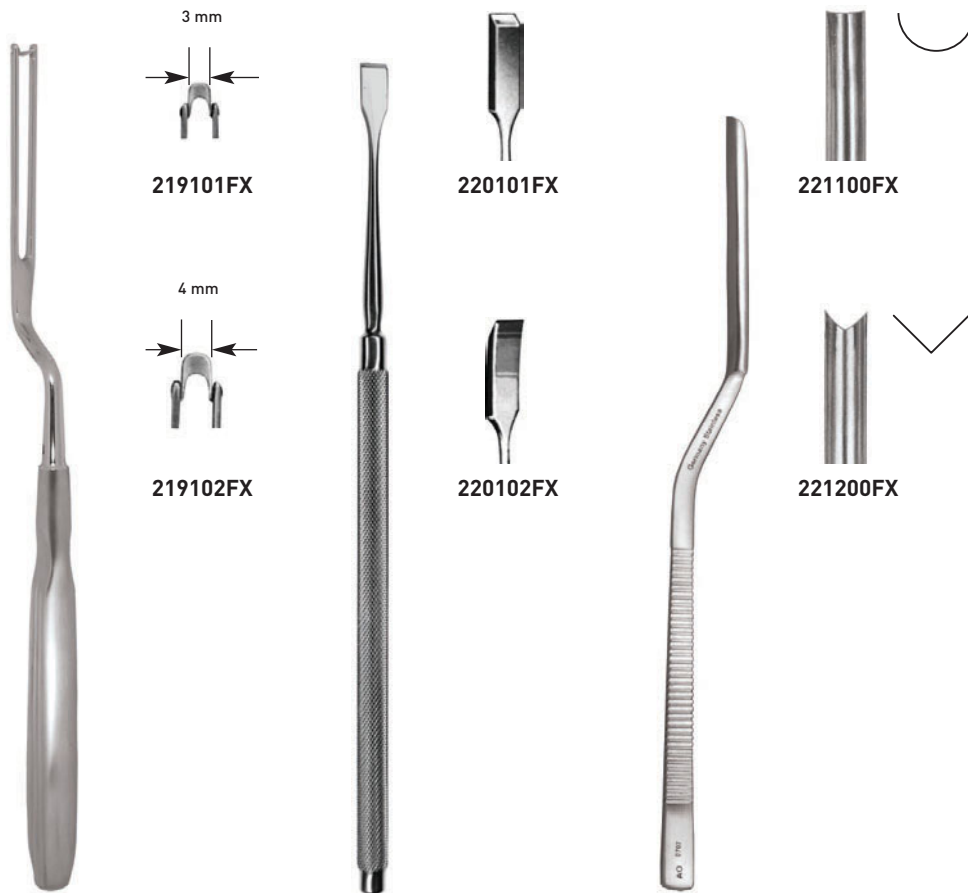

**219101FX-
219102FX**

**220101FX -
220102FX**

**221100FX-
221200FX**

219101FX

Swivel Knife by BALLENGER, width 3 mm, bayonet shaped, overall length 195 mm

Septum Schwingmesser nach BALLENGER, 3 mm breit, bajonettförmig, Gesamtlänge 19,5 cm

221100FX

Septum Gouge by KILLIAN-CLAUS, width 5 mm, bayonet shaped, overall length 165 mm

Septum Hohlmeißel nach KILLIAN-CLAUS, 5 mm breit, bajonett, Gesamtlänge 16,5 cm

219102FX

Same, but width 4 mm

Gleich, aber 4 mm breit

221200FX

Same, but V-shaped blades

Gleich, aber V-förmiger Schnitt

220101FX

Septum Chisel by FREER, width 4 mm, straight

Septum Meißel nach FREER, 4 mm breit, gerade

220102FX

Same, but slightly curved

Gleich, aber leicht gebogen

Elevators, Raspers, Gouges, Chisels

Elevatorien, Raspatorien, Meißel



**302103FX -
302105FX**

302600FX

304600FX

305100FX

305600FX

Elevator by McKENTY, overall length 145 mm

Elevatorium nach McKENTY, Gesamtlänge 14,5 cm

302103FX	3 mm	width / breit
302104FX	4 mm	width / breit
302105FX	5 mm	width / breit

302600FX

Elevator by McKENTY, double-ended, overall length 215 mm

Doppelevatorium nach McKENTY, Gesamtlänge 21,5 cm

304600FX

Septum Elevator by COTTLE, double-ended, blunt/blunt, graduated, overall length 230 mm

Septum Doppelevatorium nach COTTLE, stumpf/stumpf, graduiert, Gesamtlänge 23 cm

305100FX

Elevator by MASING, double-ended, sharp/blunt, graduated, overall length 215 mm

Doppelevatorium nach MASING, scharf/stumpf, graduiert, Gesamtlänge 21,5 cm

305600FX

Elevator by COTTLE, double-ended, for tunneling, overall length 220 mm

Doppelevatorium nach COTTLE, zur Periostablösung (Tunnelung), Gesamtlänge 22 cm

Elevators, Raspers, Gouges, Chisels
Elevatorien, Raspatorien, Meißel



305700FX



305900FX



360100FX



360200FX



360300FX

305700FX

Elevator by PENNINGTON, double-ended, for right and left side, overall length 200 mm

Doppelelevatorium nach PENNINGTON, rechts und links gebogen, Gesamtlänge 20 cm

305900FX

Suction Elevator by GORNEY, 3 mm, with stylet, overall length 190 mm

Saugelevatorium nach GORNEY, 3 mm, mit Mandrin, Gesamtlänge 19 cm

360100FX

Suction Elevator by GUILLEN, bayonet shaped, overall length 200 mm

Saugelevatorium nach GUILLEN, bajonettförmig, Gesamtlänge 20 cm

360200FX

Same, but curved to left

Gleich, aber nach links gebogen

360300FX

Same, but curved to right

Gleich, aber nach rechts gebogen

Elevators, Raspers, Gouges, Chisels
Elevatorien, Raspatorien, Meißel



**307104FX-
307112FX**

307206FX

**307304FX-
307312FX**

Chisel by COTTLE, with graduation,
 overall length 185 mm

Meißel nach COTTLE, graduiert,
 Gesamtlänge 18,5 cm

Osteotome by COTTLE, with graduation,
 overall length 185 mm

Osteotom nach COTTLE, graduiert,
 Gesamtlänge 18,5 cm

	Width Breite	Type Form
307104FX	4 mm	straight / gerade
307107FX	7 mm	straight / gerade
307109FX	9 mm	straight / gerade
307112FX	12 mm	straight / gerade
307206FX	6 mm	curved / gebogen

	Width Breite	Type Form
307304FX	4 mm	straight / gerade
307306FX	6 mm	straight / gerade
307308FX	8 mm	straight / gerade
307309FX	9 mm	straight / gerade
307312FX	12 mm	straight / gerade

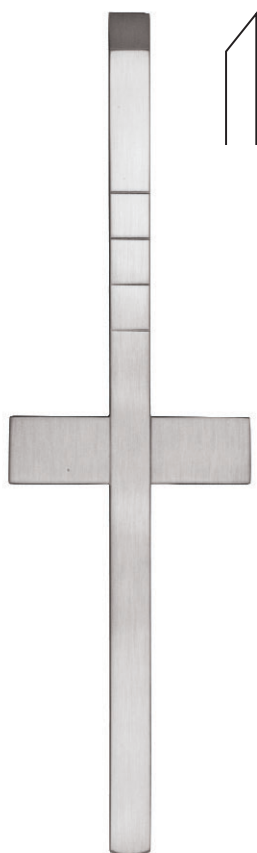

**307502FX-
307512FX**

Chisel by COTTLE, graduated, with crossbar,
overall length 185 mm

Meißel nach COTTLE, graduiert, mit Griffbalken,
Gesamtlänge 18,5 cm

	Width Breite	Type Form
307502FX	2 mm	straight / gerade
307504FX	4 mm	straight / gerade
307507FX	7 mm	straight / gerade
307509FX	9 mm	straight / gerade
307512FX	12 mm	straight / gerade



**307604FX-
307612FX**

**307804FX-
307806FX**

**307604FX-
307806FX**

Osteotome by COTTLE, graduated, with crossbar,
overall length 185 mm

Osteotom nach COTTLE, graduiert, mit Griffbalken,
Gesamtlänge 18,5 cm

	Width Breite	Type Form
307604FX	4 mm	straight / gerade
307606FX	6 mm	straight / gerade
307609FX	9 mm	straight / gerade
307612FX	12 mm	straight / gerade
307804FX	4 mm	curved / gebogen
307806FX	6 mm	curved / gebogen

Elevators, Raspers, Gouges, Chisels
Elevatorien, Raspatorien, Meißel



310600FX



310605FX



310610FX-
310616FX

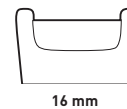
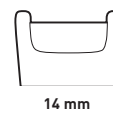

310600FX

Osteotome by COTTLE, width 5 mm, with guard, straight, graduated, overall length 185 mm

Osteotom nach COTTLE, 5 mm breit, mit Schutz- und Führungsdorn, gerade, graduiert, Gesamtlänge 18,5 cm

310605FX

Same, but with crossbar

Gleich, aber mit Griffbalken

Osteotome by COTTLE, double-guarded, graduated, with crossbar, overall length 185 mm

Osteotom nach COTTLE, mit beidseitigem Schutz- und Führungsdorn, graduiert, mit Griffbalken, Gesamtlänge 18,5 cm

	Width Breite	Type Form
310610FX	10 mm	straight / gerade
310612FX	12 mm	straight / gerade
310614FX	14 mm	straight / gerade
310616FX	16 mm	straight / gerade

Elevators, Raspers, Gouges, Chisels
Elevatorien, Raspatorien, Meißel

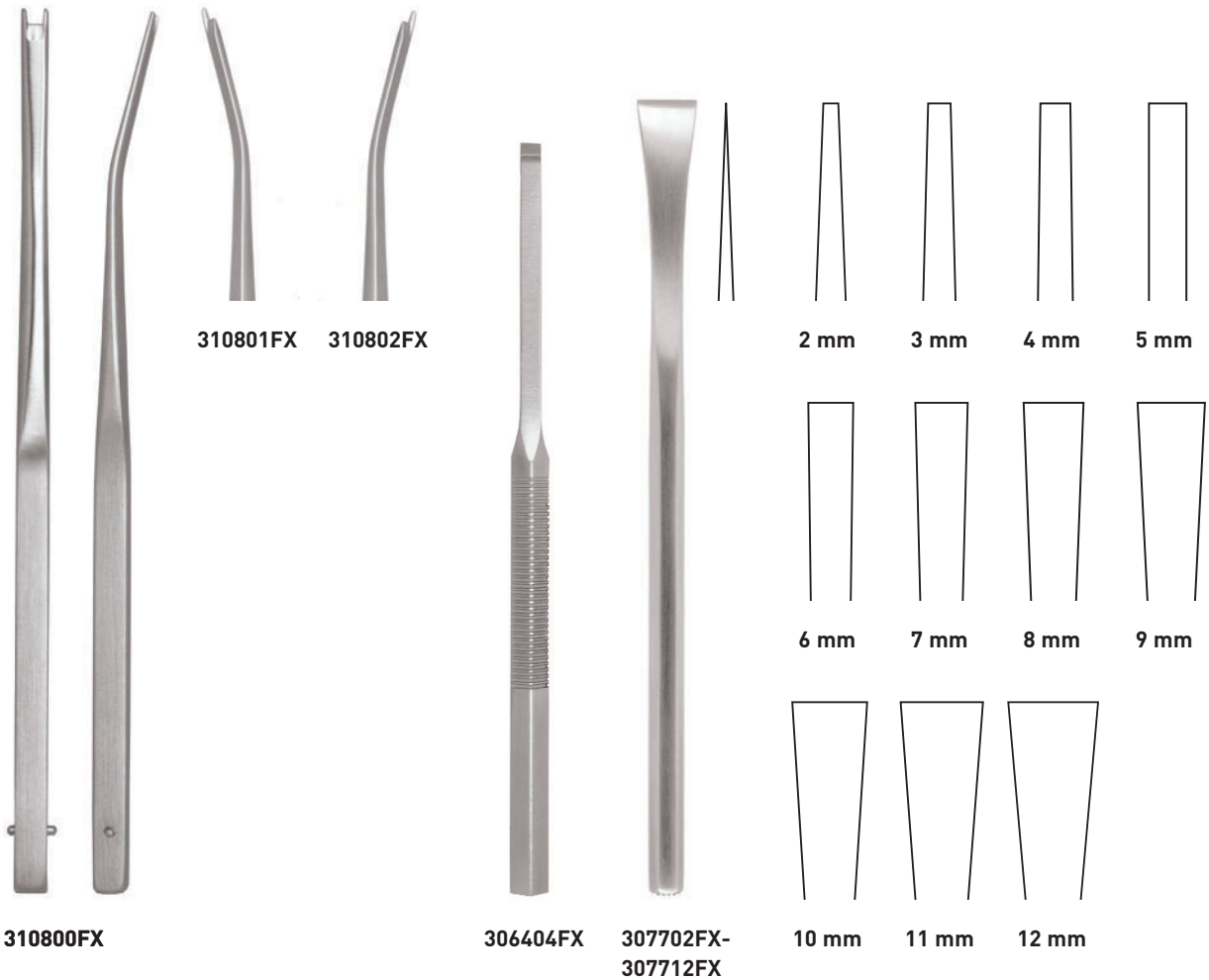

310800FX

Osteotome „WUERZBURG MODEL“, width 3 mm, double guarded, curved, overall length 180 mm

Osteotom „WÜRZBURGER MODELL“, 3 mm breit, mit beidseitigem Schutz- und Führungsdorn, gebogen, Gesamtlänge 18 cm

310801FX

Same, but single guard left

Gleich, aber Führungsdorn links

310802FX

Same, but single guard right

Gleich, aber Führungsdorn rechts

306404FX

Chisel by PECK, width 4 mm, overall length 150 mm

Meißel nach PECK, 4 mm breit, Gesamtlänge 15 cm

307702FX-307712FX

Osteotome by SHEEHAN/RUBIN, straight, hexagonal handle, overall length 160 mm

Osteotom nach SHEEHAN/RUBIN, gerade, hexagonaler Handgriff, Gesamtlänge 16 cm

Width / Breite

307702FX	2 mm
307703FX	3 mm
307704FX	4 mm
307705FX	5 mm
307706FX	6 mm
307707FX	7 mm
307708FX	8 mm
307709FX	9 mm
307710FX	10 mm
307711FX	11 mm
307712FX	12 mm

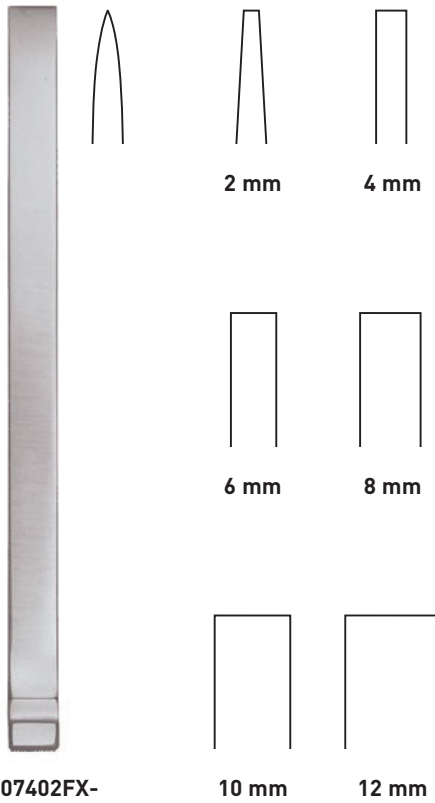

307402FX-
307412FX

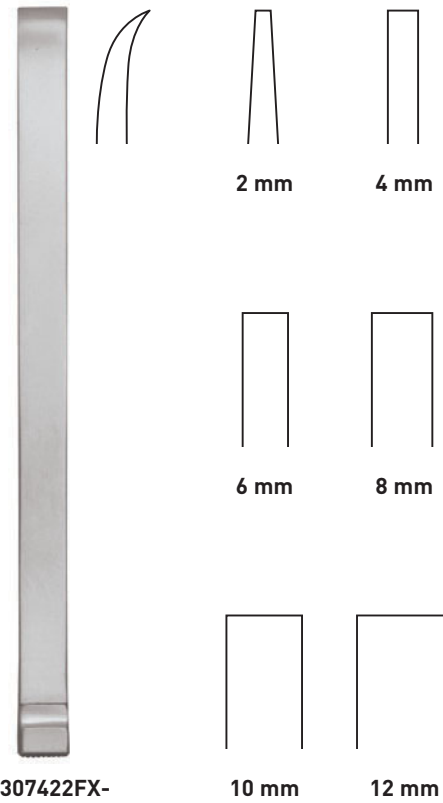

307422FX-
307432FX

Mini-Osteotome, overall length 125 mm

Mini-Osteotom, Gesamtlänge 12,5 cm

Mini-Osteotome, overall length 125 mm

Mini-Osteotom, Gesamtlänge 12,5 cm

	Width Breite	Type Form
307402FX	2 mm	straight / gerade
307404FX	4 mm	straight / gerade
307406FX	6 mm	straight / gerade
307408FX	8 mm	straight / gerade
307410FX	10 mm	straight / gerade
307412FX	12 mm	straight / gerade

	Width Breite	Type Form
307422FX	2 mm	curved / gebogen
307424FX	4 mm	curved / gebogen
307426FX	6 mm	curved / gebogen
307428FX	8 mm	curved / gebogen
307430FX	10 mm	curved / gebogen
307432FX	12 mm	curved / gebogen

Elevators, Raspers, Gouges, Chisels
Elevatorien, Raspatorien, Meißel



**307902FX-
307914FX**

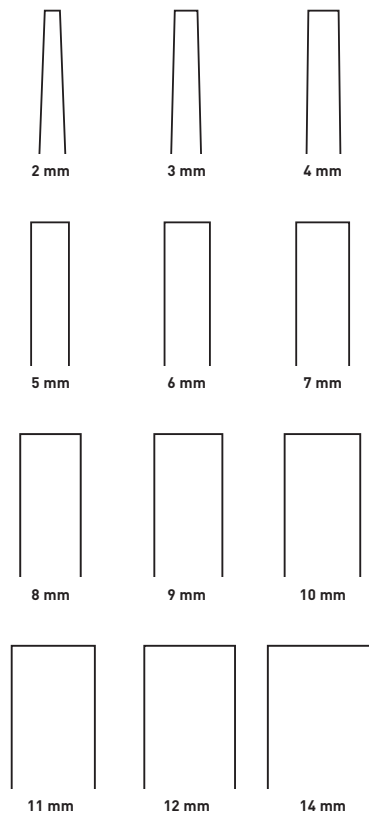

**308000FX-
308002FX**



308001FX 308002FX

CONVERSE Osteotome, overall length 180 mm

CONVERSE Osteotom, Gesamtlänge 18 cm

Width / Breite

307902FX	2 mm
307903FX	3 mm
307904FX	4 mm
307905FX	5 mm
307906FX	6 mm
307907FX	7 mm
307908FX	8 mm
307909FX	9 mm
307910FX	10 mm
307911FX	11 mm
307912FX	12 mm
307914FX	14 mm

308000FX

CONVERSE Osteotome, straight, single guard, for right or left side, overall length 190 mm

CONVERSE Osteotom, gerade, mit einseitigem Schutzdorn, beidseitig verwendbar, Gesamtlänge 19 cm

308001FX

Same, but curved left

Gleich, aber links gebogen

308002FX

Same, but curved right

Gleich, aber rechts gebogen

Elevators, Raspers, Gouges, Chisels
Elevatorien, Raspatorien, Meißel

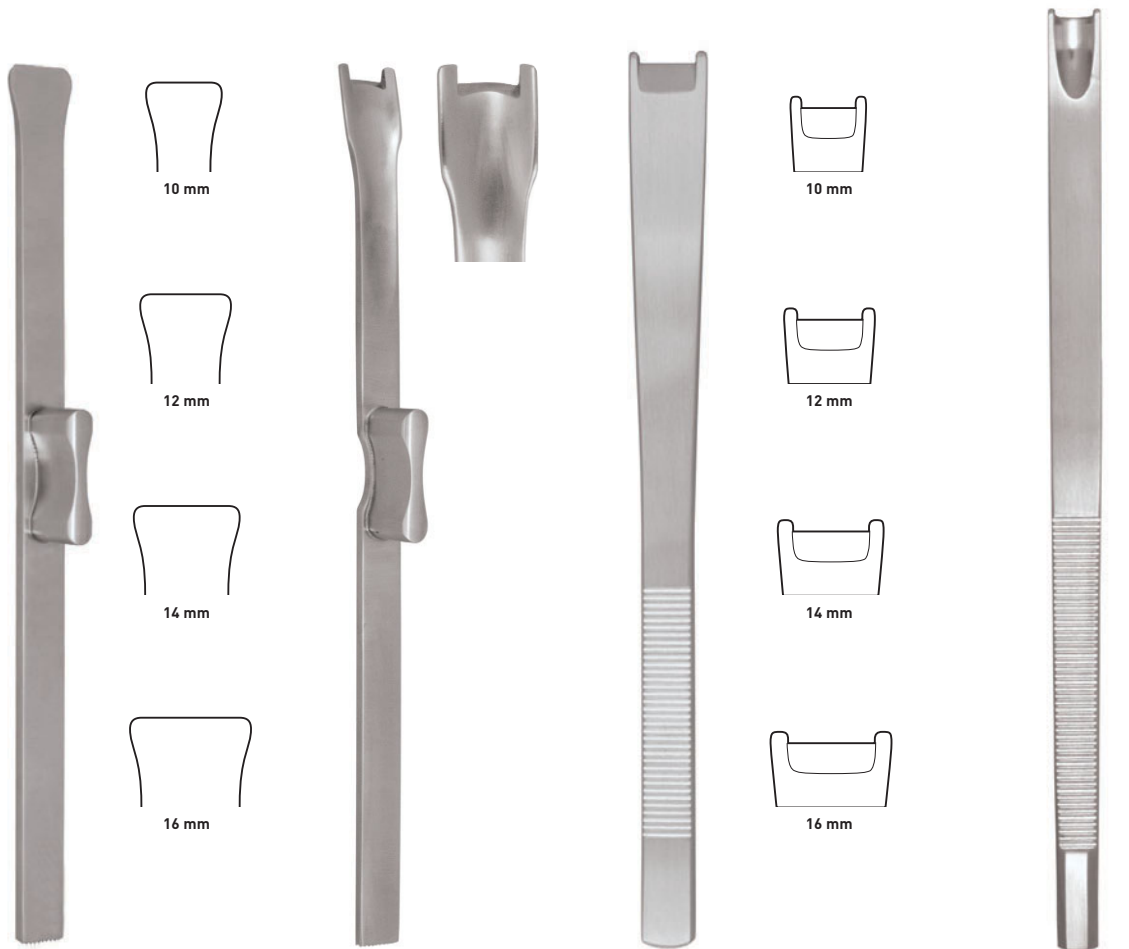

**306110FX-
306116FX**

306200FX

**306610FX-
306616FX**

309100FX

Osteotome by RUBIN, straight, rounded corners, with finger grip stabilizer, overall length 160 mm

Osteotom nach RUBIN, gerade, runde Schneidkanten, mit Halteknopf, Gesamtlänge 16 cm

Osteotome by CINELLI, double-guarded, overall length 165 mm

Osteotome nach CINELLI, Schutzdorn beidseitig, Gesamtlänge 16,5 cm

Width / Breite

306110FX	10 mm
306112FX	12 mm
306114FX	14 mm
306116FX	16 mm

Width / Breite

306610FX	10 mm
306612FX	12 mm
306614FX	14 mm
306616FX	16 mm

306200FX

Gouge by RUBIN, double-guarded, with finger grip stabilizer, overall length 165 mm

Hohlmeißel nach RUBIN, Schutzdorn beidseitig, mit Halteknopf, Gesamtlänge 16,5 cm

309100FX

Hump Gouge by PARKES, double-guarded, overall length 180 mm

Höcker Hohlmeißel nach PARKES, Schutzdorn beidseitig, Gesamtlänge 18 cm

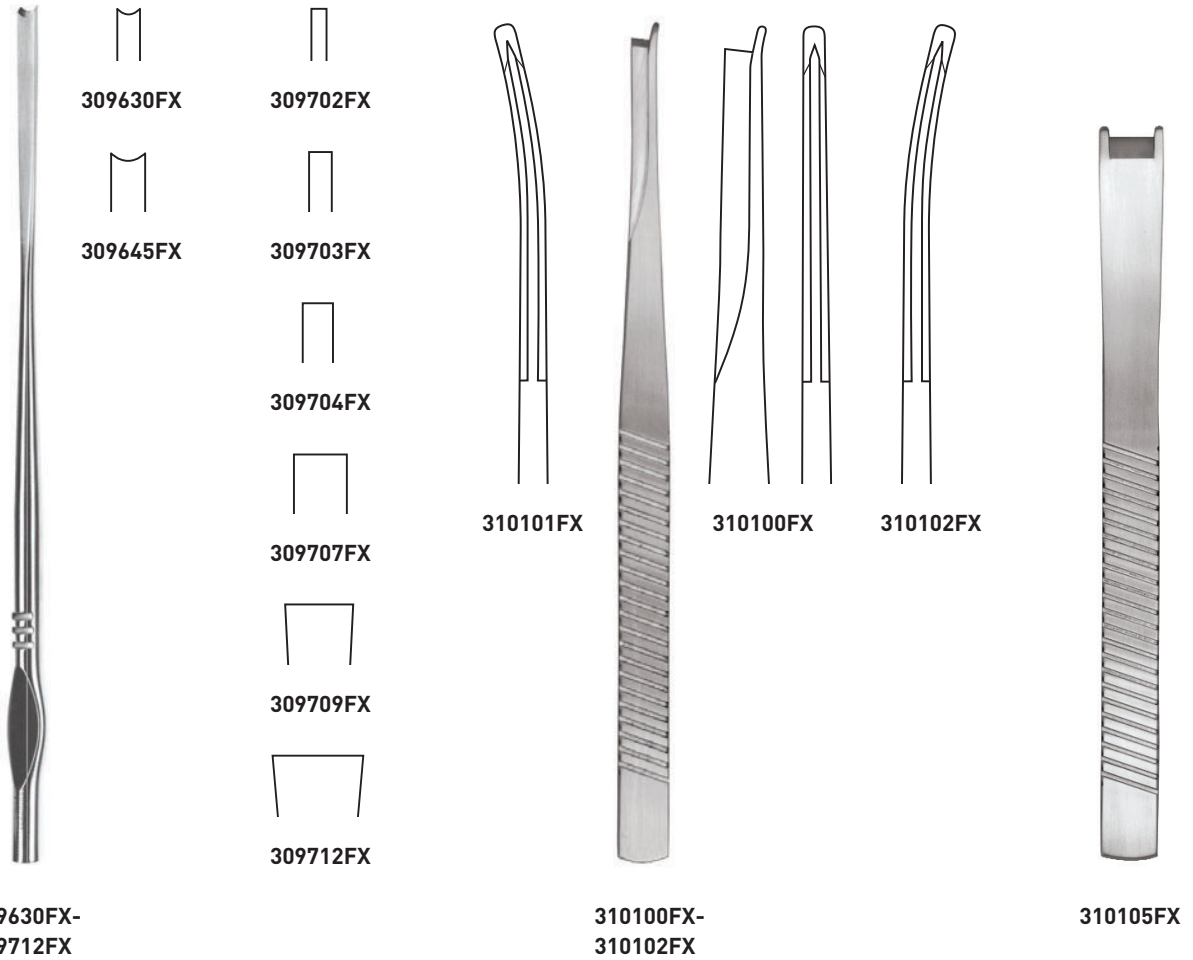

309630FX

Gouge by WALTER, width 3 mm, overall length 190 mm

Hohlmeißel nach WALTER, 3 mm breit, Gesamtlänge 19 cm

309645FX

Same, but width 4.5 mm

Gleich, aber 4,5 mm breit

Osteotome by WALTER, flat, overall length 190 mm

Osteotom nach WALTER, flach, Gesamtlänge 19 cm

Width / Breite

309702FX 2 mm

309703FX 3 mm

309704FX 4 mm

309707FX 7 mm

309709FX 9 mm

309712FX 12 mm

310100FX

Osteotome by MASING, straight, for right and left side, single rounded guard, overall length 180 mm

Meißel nach MASING, gerade, zur lateralen Osteotomie rechts und links, mit abgerundeter einseitiger Führung, Gesamtlänge 18 cm

310101FX

Same, but left curved

Gleich, aber links gebogen

310102FX

Same, but right curved

Gleich, aber rechts gebogen

310105FX

Osteotome by MASING, width 10 mm, double-guarded, overall length 160 mm

Osteotom nach MASING, 10 mm breit, Schutzdorn beidseitig, Gesamtlänge 16 cm

Elevators, Raspers, Gouges, Chisels
Elevatorien, Raspatorien, Meißel

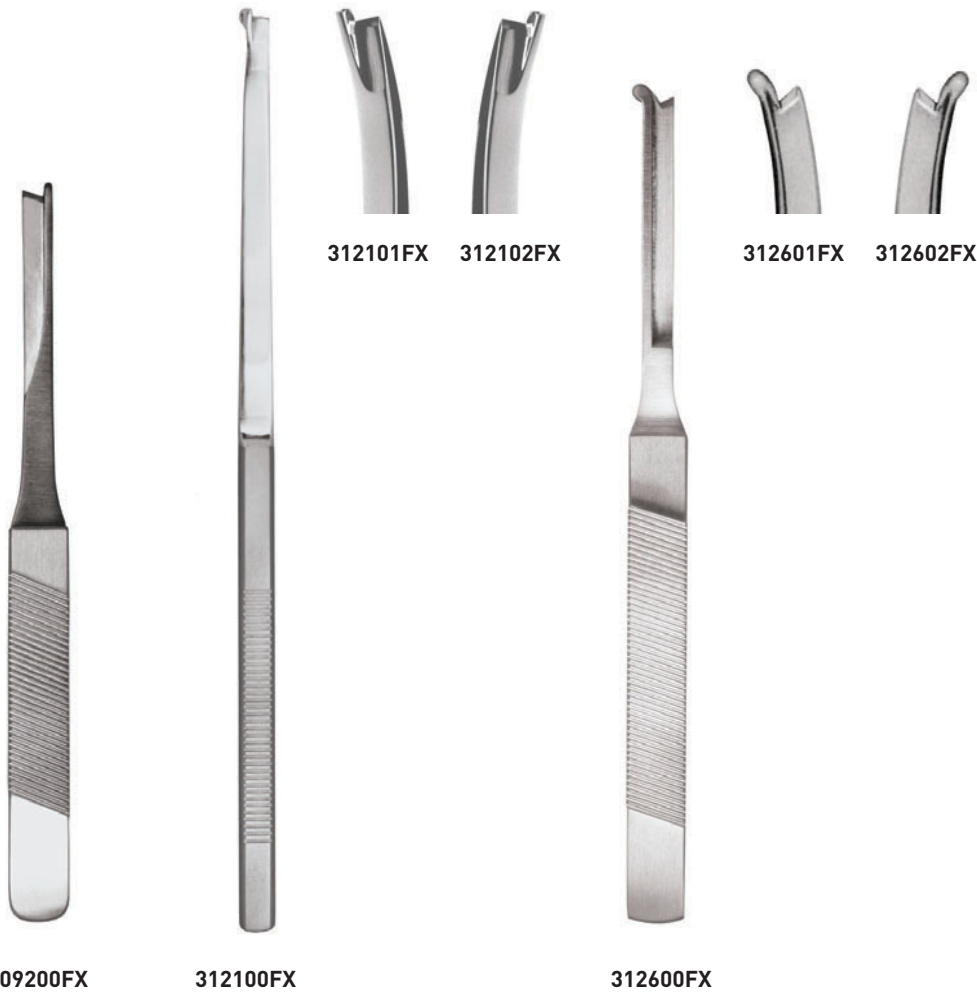

309200FX **Ostetome by PARKES**, straight, single guard, overall length 160 mm

Osteotom nach PARKES, gerade, einseitige Führung, Gesamtlänge 16 cm

312600FX **Ostetome by SILVER**, straight, for right and left side, single guard, overall length 185 mm

Osteotom nach SILVER, gerade, beidseitig verwendbar, einseitige Führung, Gesamtlänge 18,5 cm

312100FX **Ostetome by NEIVERT**, straight, for right and left side, single guard, overall length 205 mm

Osteotom nach NEIVERT, gerade, beidseitig verwendbar, einseitige Führung, Gesamtlänge 20,5 cm

312601FX **Same**, but curved left

Gleich, aber links gebogen

312602FX **Same**, but curved right

Gleich, aber rechts gebogen

312101FX **Same**, but curved left

Gleich, aber links gebogen

312102FX **Same**, but curved right

Gleich, aber rechts gebogen



130100FX



313100FX



313600FX

130100FX

Mallet by HAJEK, all metal, solid, overall length 210 mm, 200 g

Hammer nach HAJEK, Metall, massiv, Gesamtlänge 21 cm, 200 g

313600FX

Metal Mallet, with nylon facings (replaceable), overall length 180 mm, 320 g

Metallhammer, mit Kunststoffbacken (auswechselbar), Gesamtlänge 18 cm, 320 g

313100FX

Mallet by COTTLE, black handle, overall length 180 mm, 335 g

Hammer nach COTTLE, schwarzer Griff, Gesamtlänge 18 cm, 335 g

313601FX

Spare Nylon Facings, for 313600 (pair)

Nylon-Ersatzbacken, für 313500 (Paar)

Nasal Knives, Scalpels, Blades
Messer, Skalpelle, Klingen

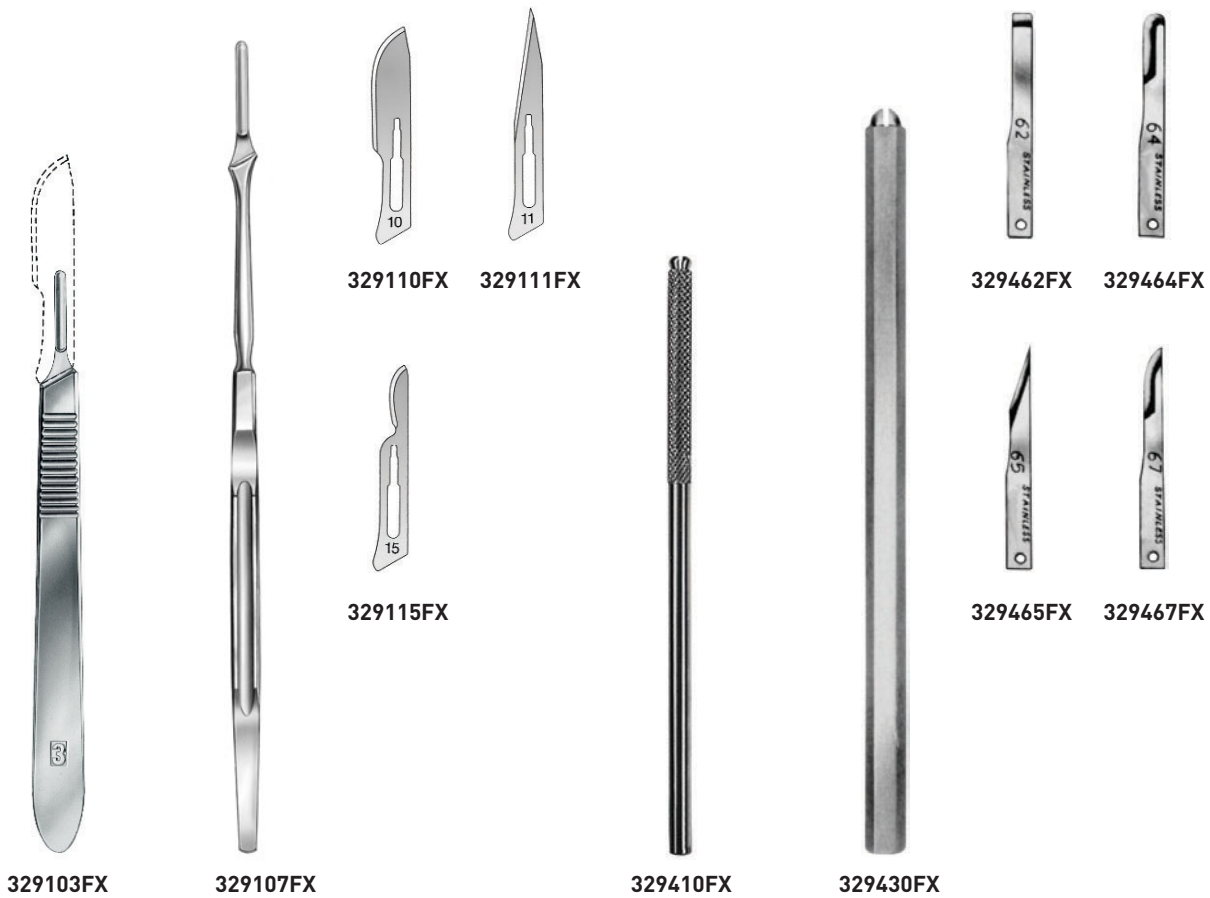

329103FX **Scalpel Handle No. 3**, solid, length 125 mm
Skalpellegriff Nr. 3, massiv, Länge 12,5 cm

329410FX **Scalpel Handle**, round, length 125 mm
Skalpellegriff, rund, Länge 12,5 cm

329107FX **Scalpel Handle No. 7**, long, length 160 mm
Skalpellegriff Nr. 7, lang, Länge 16 cm

329430FX **Scalpel Handle**, hexagonal, length 150 mm
Skalpellegriff, hexagonal, Länge 15 cm

Scalpel Blades, for scalpel handle 329103FX and 329107FX, sterile, pack of 100 pcs.

Mini-Blades, for scalpel handle 329410FX and 329430FX, sterile, pack of 25 pcs.

Skapelleklingen, für Skalpellegriff 329103FX und 329107FX, steril, Packung zu 100 St.

Miniklingen, für Skalpellegriff 329103FX und 329107FX, steril, Packung mit 25 St.

Size / Fig.

329110FX	10
329111FX	11
329115FX	15

Size / Fig.

329462FX	62
329464FX	64
329465FX	65
329467FX	67

Nasal Knives, Scalpels, Blades
Messer, Skalpel, Klingen

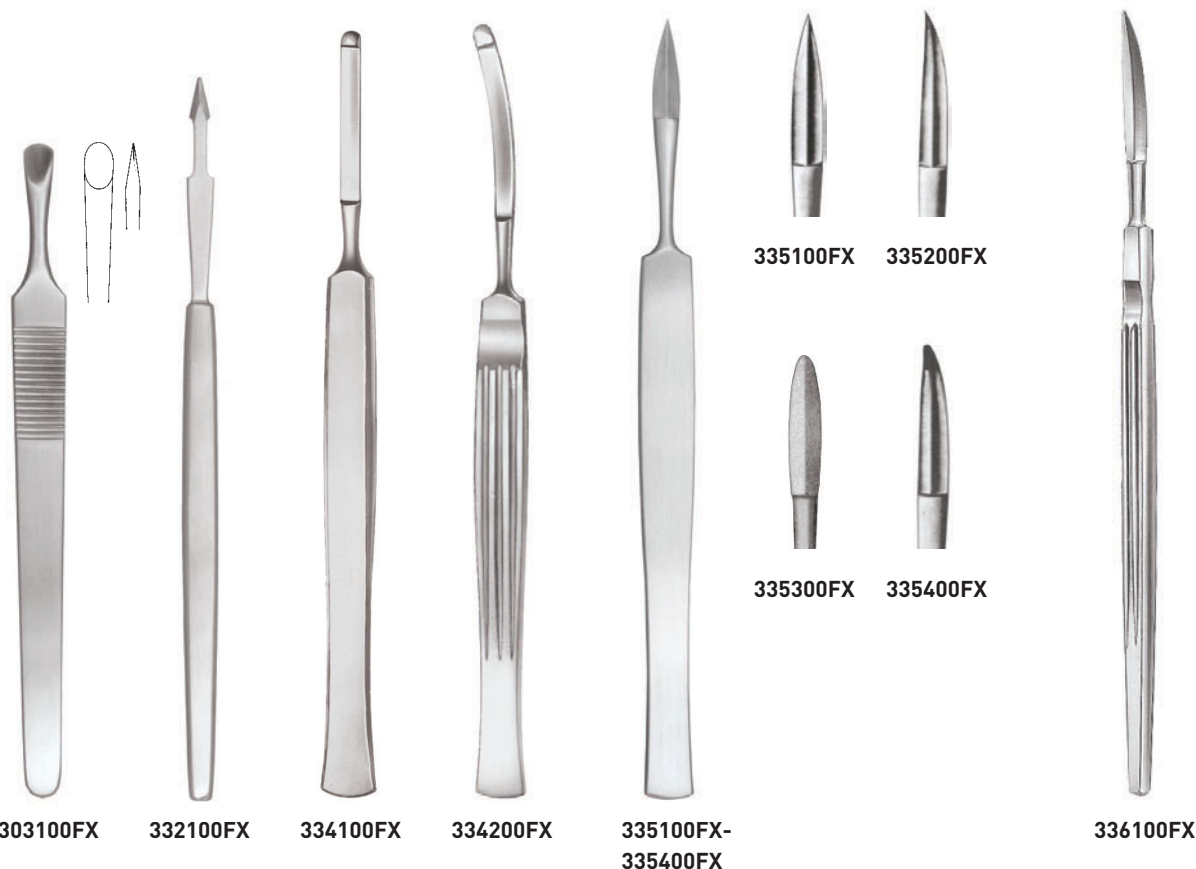

303100FX **Nasal Knife by COTTLE**, round,
 135 mm overall size
Septummesser nach COTTLE, rund,
 13,5 cm Gesamtlänge

332100FX **Nasal Knife by MASING**, rounded tip,
 slightly curved, 140 mm overall size
Ritzmesser nach MASING, runde
 Spitze, leicht gebogen, 14 cm
 Gesamtlänge

334100FX **Plastic Knife by JOSEPH**, straight,
 rounded tip, 150 mm overall size
Plastik Messer nach JOSEPH, gerade,
 runde Spitze, 15 cm Gesamtlänge

334200FX **Plastic Knife by JOSEPH**, curved,
 rounded tip, 150 mm overall size
Plastik Messer nach JOSEPH,
 gebogen, runde Spitze, 15 cm
 Gesamtlänge

Plastic Knife by JOSEPH,
 150 mm overall size
Plastik Messer nach JOSEPH,
 15 cm Gesamtlänge

	Size / Tip	Fig. / Spitze
335100FX	straight / pointed	gerade / scharf
335200FX	curved / pointed	gebogen / scharf
335300FX	straight / blunt	gerade / stumpf
335400FX	curved / blunt	gebogen / stumpf

336100FX **Plastic Knife by FOMON**, curved,
 double edged, blunt tip, 155 mm
 overall size
Plastik Messer nach FOMON,
 gebogen, zweischneidig, stumpfe
 Spitze, 15,5 cm Gesamtlänge

Nasal Hooks, Retractors
Nasenhaken, Retraktoren

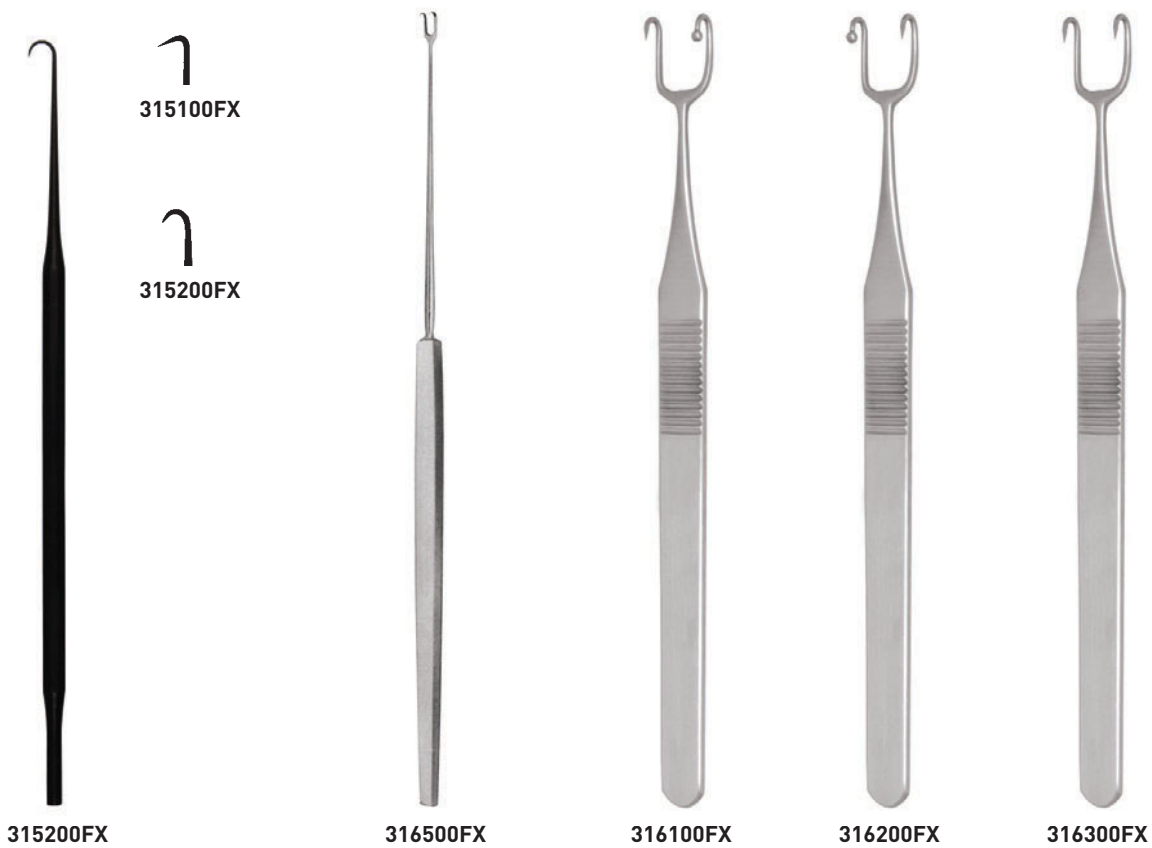

315100FX **Tenaculum by COTTLE**, one prong, angled, ebonized, 145 mm overall length
Häkchen nach COTTLE, einzahinig, abgewinkelt, geschwärzt, 14,5 cm Gesamtlänge

315200FX **Same**, but curved
Gleich, aber rund gebogen

316500FX **Double Hook by FREER**, sharp, 150 mm overall length
Häkchen nach FREER, zweizahinig, beidseitig scharf, 15 cm Gesamtlänge

Double Hook by COTTLE, two prongs, width 10 mm, 150 mm overall length
Häkchen nach COTTLE, zweizahinig, 10 mm breit, 15 cm Gesamtlänge

	Right Rechts	Left Links
316100FX	blunt stumpf	sharp scharf
316200FX	sharp scharf	blunt stumpf
316300FX	sharp scharf	sharp scharf

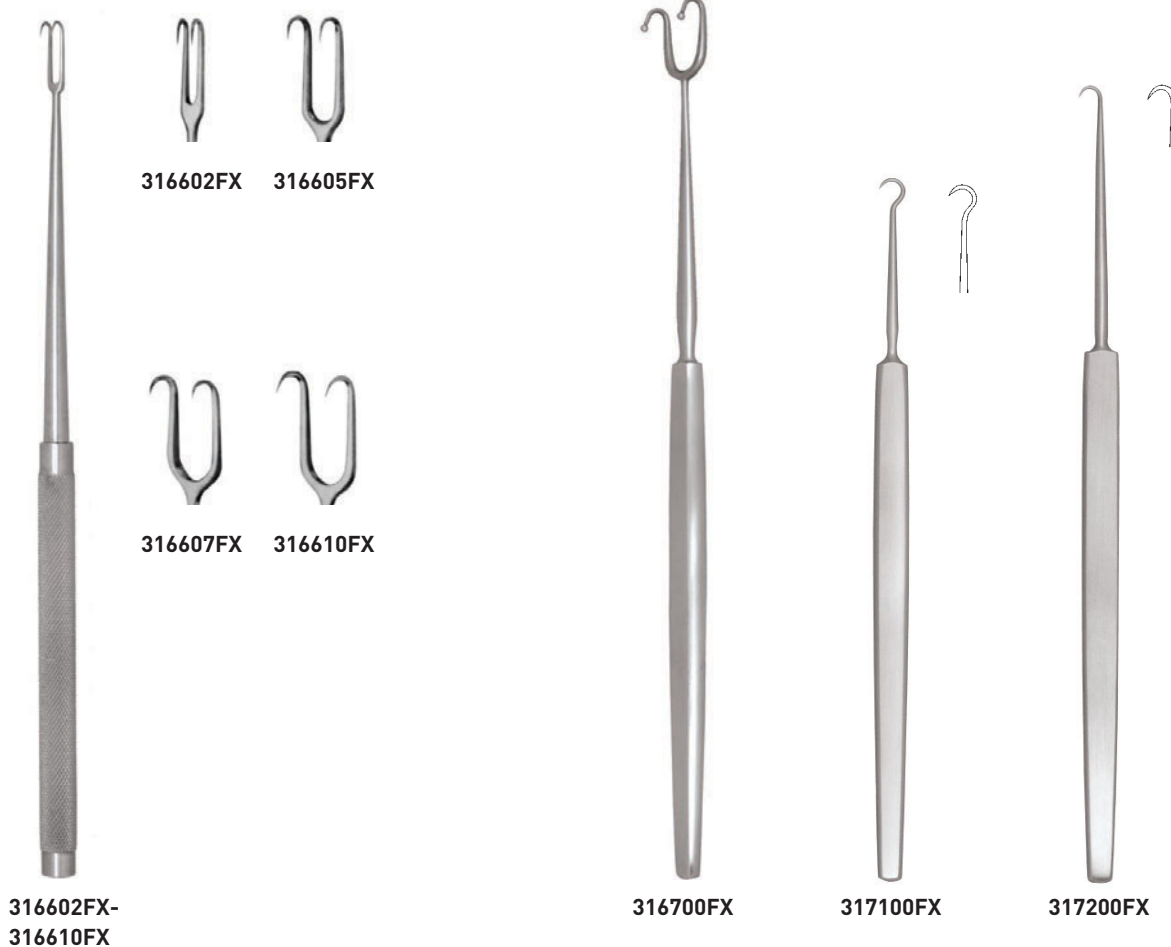

**316602FX-
316610FX**

316700FX

317100FX

317200FX

Double Hook by JOSEPH, 2 prongs, sharp, 160 mm overall length

Häkchen nach JOSEPH, zweizahnig, scharf, 16 cm Gesamtlänge

Width / Breite

316602FX 2 mm

316605FX 5 mm

316607FX 7 mm

316610FX 10 mm

316700FX

Nasal Hook by FOMON, two prongs, blunt, width 10 mm, 165 mm overall length

Häkchen nach FOMON, zweizahnig, stumpf, 10 mm breit, 16,5 cm Gesamtlänge

317100FX

Tenaculum by FRAZIER, skin and dura hook, 125 mm overall length

Dura u. Hauthäkchen nach FRAZIER, einzahnig, 12,5 cm Gesamtlänge

317200FX

Hook by COTTLE, one prong, sharp, 150 mm overall length

Häkchen nach COTTLE, einzahnig, scharf, 15 cm Gesamtlänge

Nasal Hooks, Retractors
Nasenhaken, Retraktoren



318100FX



**318601FX-
318603FX**



**318701FX-
318703FX**



319100FX



319600FX

318100FX

Retractor by COTTLE, 4 prongs, blunt, 150 mm overall length

Nasenhaken nach COTTLE, vierzahnig, stumpf, 15 cm Gesamtlänge

319100FX

Alar Retractor by COTTLE, short blade, 140 mm overall length

Nasenflügelhalter nach COTTLE, kurzes Blatt, 14 cm Gesamtlänge

Lip Traction Bow by LOGAN, sharp

Lippensperrerr nach LOGAN, scharf

319600FX

Alar Retractor by COTTLE, with lip, 150 mm overall length

Nasenflügelhalter nach COTTLE, mit Lippe, 15 cm Gesamtlänge

Teeth **Size**
Zahnung **Größe**

318601FX	3	29 mm	small / klein
318602FX	3	32 mm	medium / mittel
318603FX	3	35 mm	large / groß
318701FX	-	29 mm	small / klein
318702FX	-	32 mm	medium / mittel
318703FX	-	35 mm	large / groß

Nasal Hooks, Retractors
Nasenhaken, Retraktoren



320100FX



320101FX



464200FX



464100FX

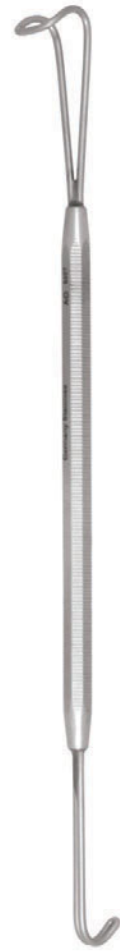

320600FX

320100FX

Knife Guide and Retractor by COTTLE-NEIVERT, one side with two pronged nostril retractor, the other side with flat retractor, large model, 220 mm overall length

Doppelhaken nach COTTLE-NEIVERT, eine Seite mit zweizahnigem Nasenflügelhaken, die andere Seite mit flachem Haken, großes Modell, Gesamtlänge 22 cm

320101FX

Same, but small size, length 190 mm

Gleich, aber kleines Modell, Länge 19 cm

464100FX

Retractor by SENN-MILLER, double-ended, 3 sharp prongs and blunt blade, 160 mm overall length

Doppelhaken nach SENN-MILLER, eine Seite 3-zahnig scharf, andere Seite mit stumpfem Blatt, 16 cm Gesamtlänge

464200FX

Same, but with 3 blunt prongs

Gleich, aber 3-zahnig, stumpf

320600FX

Knife Guide and Retractor by NEIVERT, wire-shaped, one side with nostril retractor, the other side with flat retractor, 180 mm overall length

Doppelhaken nach NEIVERT, aus Draht, eine Seite mit Nasenflügelhaken, die andere Seite mit flachem Haken, großes Modell, Länge 22 cm

Nasal Hooks, Retractors
Nasenhaken, Retraktoren

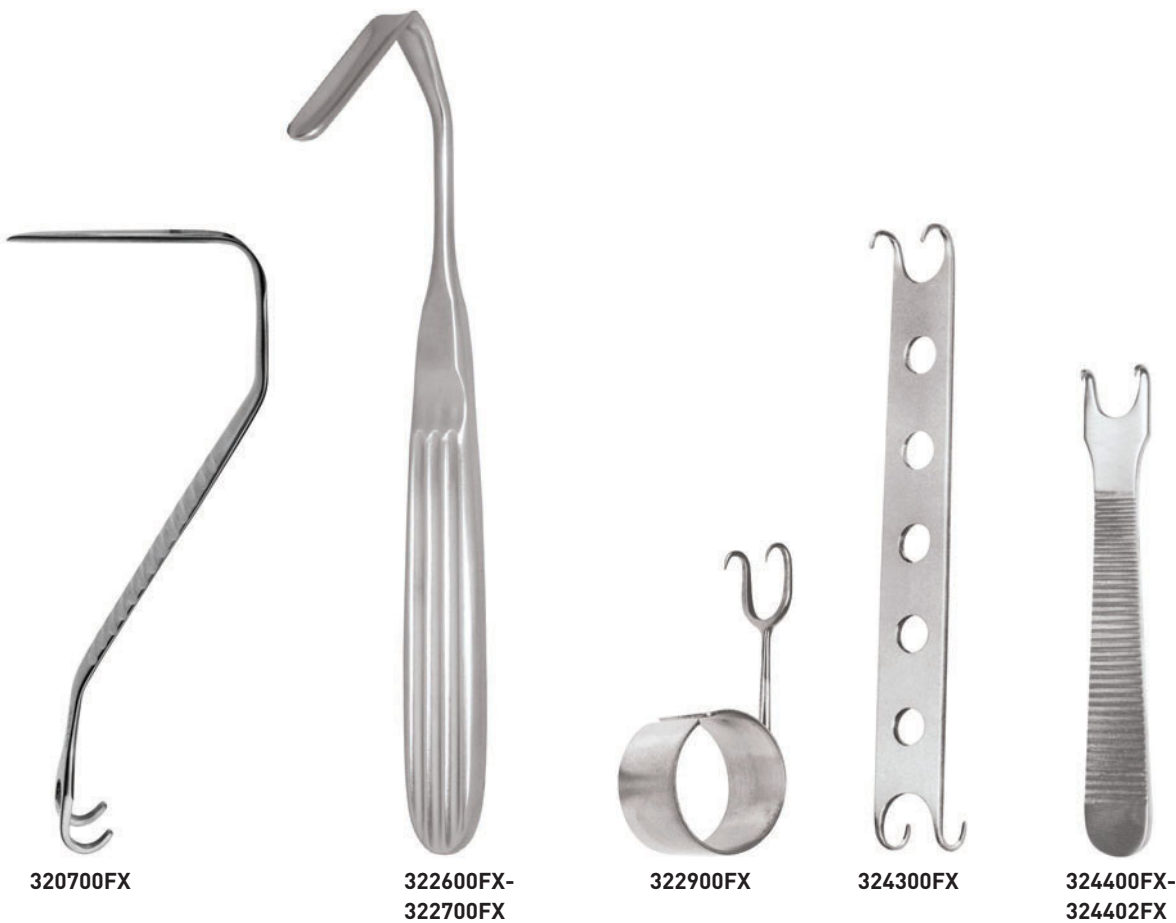

320700FX **Nasal Retractor by WALTER**, double-ended, one side with retractor 12 x 45 mm (w x l), the other side with two pronged nostril retractor, 125 mm overall length

Doppel-Instrument nach WALTER, eine Seite mit Nasenflügelhaken 12 x 45 mm (b x l), die andere Seite mit zweizahnigem Nasenflügelhaken.

322600FX **Nasal Retractor by AUFRICHT**, 60 mm blade length, 170 mm overall length

Nasentrückenhaken nach AUFRICHT, 60 mm Blattlänge, 17 cm Gesamtlänge

322700FX **Same**, but 45 mm blade length
Gleich, aber 45 mm Blattlänge

322800FX **Nasal Retractor by AUFRICHT**, with fiber optic light carrier, detachable
Nasentrückenhaken nach AUFRICHT, mit FO-Lichtträger

322900FX **Retractor by COTTLE**, two sharp points, with thimble, width 10 mm, overall length 55 mm

Häkchen nach COTTLE, zweizahnig, scharf, mit Fingerring, Breite 10 mm, Länge 5,5 cm

324300FX **CONVERSE Alar Hook**, double-ended, blunt/blunt, 120 mm overall length

CONVERSE Nasenflügel-Doppelhaken, stumpf/stumpf, 12 cm Gesamtlänge

Alar Retractor by KILNER, 85 mm overall length

Nasenflügelhaken nach KILNER, 8,5 cm Gesamtlänge

	Points Zähne	Width Breite
324400FX	two sharp points zweizahnig scharf	10 mm 10 mm
324401FX	two blunt points zweizahnig stumpf	10 mm 10 mm
324402FX	two sharp points zweizahnig scharf	13 mm 13 mm

Nasal-/ Dissecting Scissors
Nasen-/ Präparierscheren

168310FX **Tenotomy and Vascular Scissors by STEVENS**, straight, blunt, 105 mm overall length
Gefäß- und Sehnschere nach STEVENS, gerade, stumpf, 10,5 cm Gesamtlänge

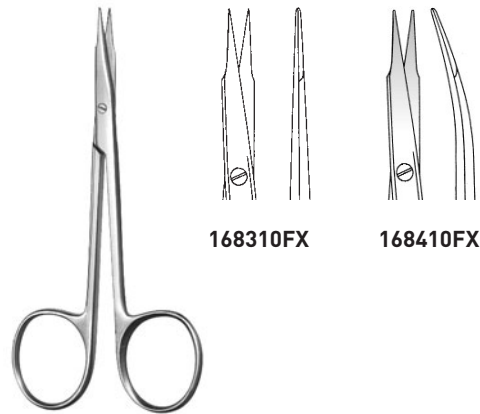

168310FX

168410FX

168410FX **Same**, but curved
Gleich, aber gebogen

168513FX **Scissors by GOLDMAN-FOX**, fine pattern, straight, with **TC inserts**, 130 mm overall length
Feine Schere nach GOLDMAN-FOX, gerade, mit **HM-Einlagen**, 13 cm Gesamtlänge



168513FX

168713FX

168813FX

168713FX **Same**, but curved
Gleich, aber gebogen

168813FX **Same**, but with „Supercut“ blades
Gleich, aber mit „Supercut“ Schneiden

176614FX **Scissors by JOSEPH**, straight, sharp/sharp, 140 mm overall length
Schere nach JOSEPH, gerade, spitz/spitz, 14 cm Gesamtlänge

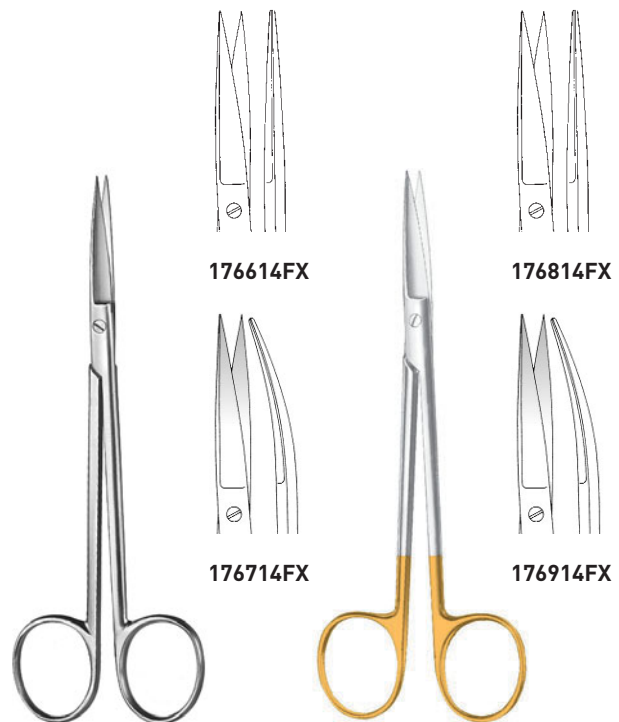

176614FX

176814FX

176714FX **Same**, but curved
Gleich, aber gebogen

176814FX **Same**, but straight, with **TC inserts**
Gleich, aber gerade und mit **HM-Einlagen**

176914FX **Same**, but curved, with **TC inserts**
Gleich, aber gebogen und mit **HM-Einlagen**

176714FX

176914FX

TC = Tungsten Carbide
HM = Hartmetall

Nasal-/Dissecting Scissors
Nasen-/Präparierscheren

179715FX

Dissecting Scissors by REYNOLDS,
 delicate, curved, 150 mm overall
 length

Präparierschere nach REYNOLDS,
 fein, gebogen, 15 cm Gesamtlänge

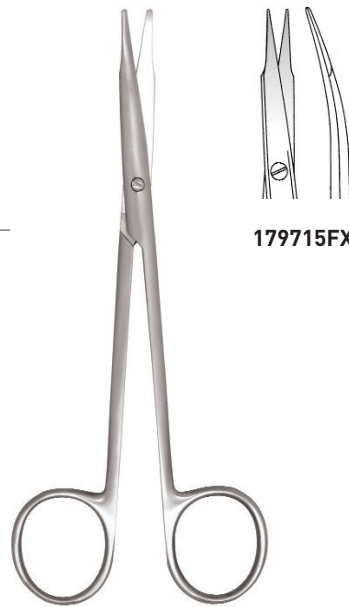

179715FX

338812FX

Plastic Surgery Scissors by KILNER,
 curved, blunt / blunt, 120 mm overall
 length

Präparierschere nach KILNER,
 gebogen, stumpf / stumpf,
 12 cm Gesamtlänge



338812FX



338814FX

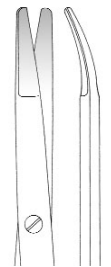

338913FX

338814FX

Same, but 140 mm overall length

Gleich, aber 14 cm Gesamtlänge

338913FX

Same, but 130 mm length and with
TC inserts

Gleich, aber 13 cm Gesamtlänge und
 mit **HM-Einlagen**



177110FX

Scissors, straight, blunt/blunt,
 105 mm overall length

Schere, gerade, stumpf/stumpf,
 10,5 cm Gesamtlänge



177110FX



177210FX

177210FX

Same, but curved

Gleich, aber gebogen

177312FX

Scissors, straight, blunt/blunt,
 115 mm overall length

Schere, gerade, stumpf/stumpf,
 11,5 cm Gesamtlänge



177312FX



177412FX

177412FX

Same, but curved

Gleich, aber gebogen

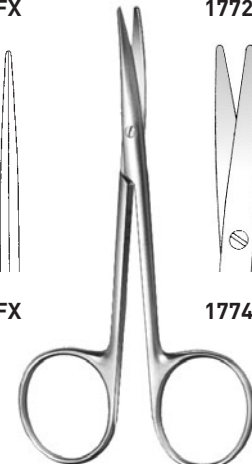
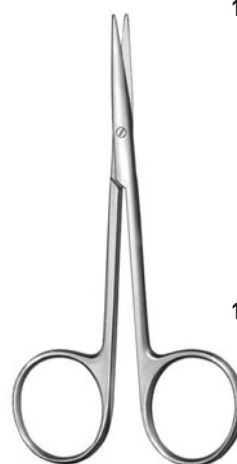

TC = Tungsten Carbide
HM = Hartmetall

Nasal-/ Dissecting Scissors
Nasen-/ Präparierscheren

Scissors, sharp/sharp

Schere, spitz/spitz

	Shape Form	Overall Length (mm) Gesamtlänge (mm)
177610FX	straight / gerade	105
177710FX	curved / gebogen	105
177812FX	straight / gerade	115
177912FX	curved / gebogen	115

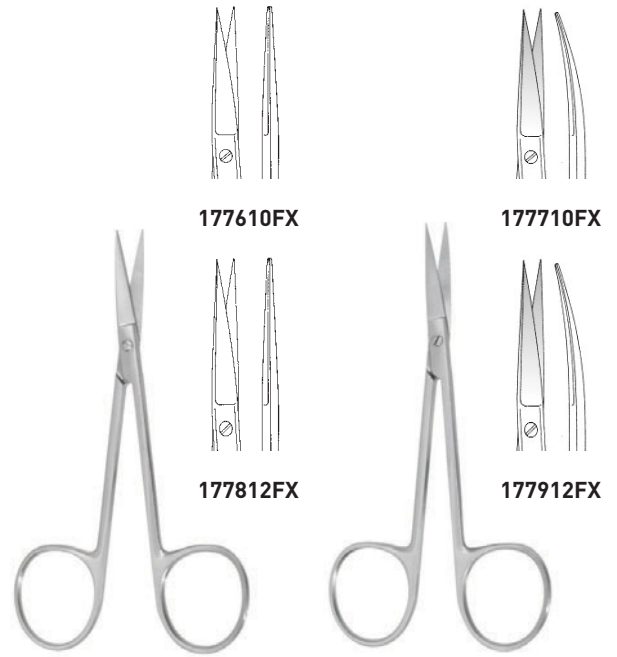

177112FX **Scissors**, straight, blunt / blunt, with **TC inserts**, 115 mm overall length
Schere, gerade, stumpf / stumpf, mit **HM-Einlagen**, 11,5 cm Gesamtlänge

177212FX **Same**, but curved
Gleich, aber gebogen



177612FX **Scissors**, sharp/sharp, straight, length 115 mm, with **TC inserts**
Schere, spitz/spitz, gerade, Länge 11.5 cm, mit **HM-Einlagen**

177712FX **Same**, but slightly curved
Gleich, aber leicht gebogen



TC = Tungsten Carbide
HM = Hartmetall

Nasal-/Dissecting Scissors Nasen-/Präparierscheren

442114FX

Dissecting Scissors by METZENBAUM,
curved, blunt / blunt, 145 mm overall
length

Präparierschere nach METZENBAUM,
gebogen, stumpf / stumpf, 14,5 cm
Gesamtlänge

442118FX

Same, but 180 mm overall length

Gleich, aber 18 cm Gesamtlänge

442120FX

Same, but 200 mm overall length

Gleich, aber 20 cm Gesamtlänge

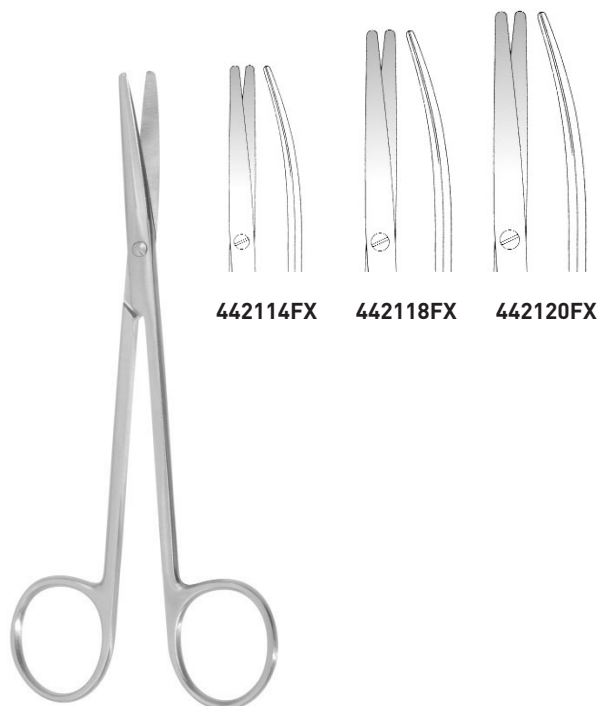

442214FX

**Dissecting Scissors METZENBAUM-
FINO,** curved, delicate, blunt / blunt,
145 mm overall length

**Präparierschere METZENBAUM-
FINO,** gebogen, schlank, stumpf /
stumpf, 14,5 cm Gesamtlänge

442218FX

Same, but 180 mm overall length

Gleich, aber 18 cm Gesamtlänge

442220FX

Same, but 200 mm overall length

Gleich, aber 20 cm Gesamtlänge

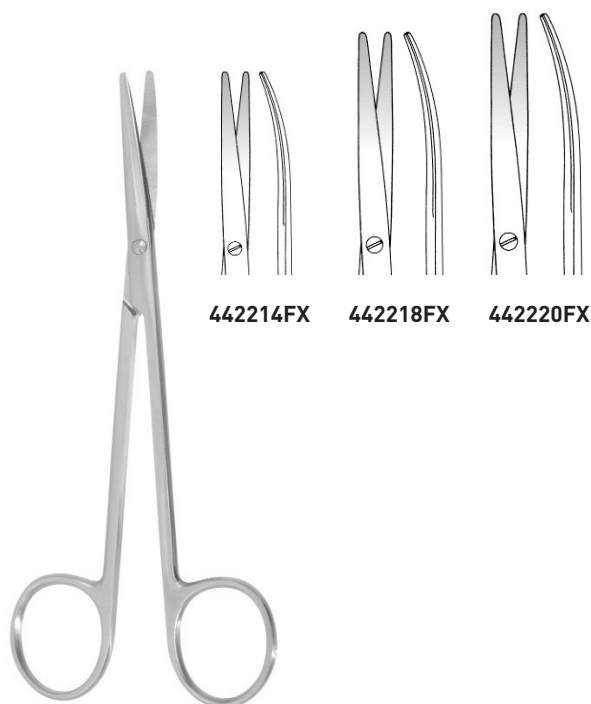

Nasal-/ Dissecting Scissors
Nasen-/ Präparierscheren

442314FX **Dissecting Scissors by METZENBAUM,**
 curved, blunt / blunt, with **TC inserts**,
 145 mm overall length

Präparierschere nach METZENBAUM,
 gebogen, stumpf / stumpf, mit
HM-Einlagen, 14,5 cm Gesamtlänge

442318FX **Same**, but 180 mm overall length

Gleich, aber 18 cm Gesamtlänge

442320FX **Same**, but 200 mm overall length

Gleich, aber 20 cm Gesamtlänge



442514FX **Dissecting Scissors METZENBAUM-**
FINO, curved, delicate, blunt / blunt,
 with **TC inserts**, 145 mm overall
 length

Präparierschere METZENBAUM-
FINO, gebogen, schlank, stumpf /
 stumpf, mit **HM-Einlagen**, 14,5 cm
 Gesamtlänge

442518FX **Same**, but 180 mm overall length

Gleich, aber 18 cm Gesamtlänge

442520FX **Same**, but 200 mm overall length

Gleich, aber 20 cm Gesamtlänge



TC = Tungsten Carbide
HM = Hartmetall

Nasal-/Dissecting Scissors Nasen-/Präparierscheren

338510FX **Scissors by WALTER**, angled,
100 mm overall length

Schere nach WALTER, abgewinkelt,
10 cm Gesamtlänge

338612FX **Lower Lateral Scissors by FOMON**,
strong curved, 120 mm overall length

Nasenflügelschere nach FOMON,
stark gebogen, 12 cm Gesamtlänge

338712FX **Scissors by FOMON**, curved, 120 mm
overall length

Schere nach FOMON, gebogen,
12 cm Gesamtlänge

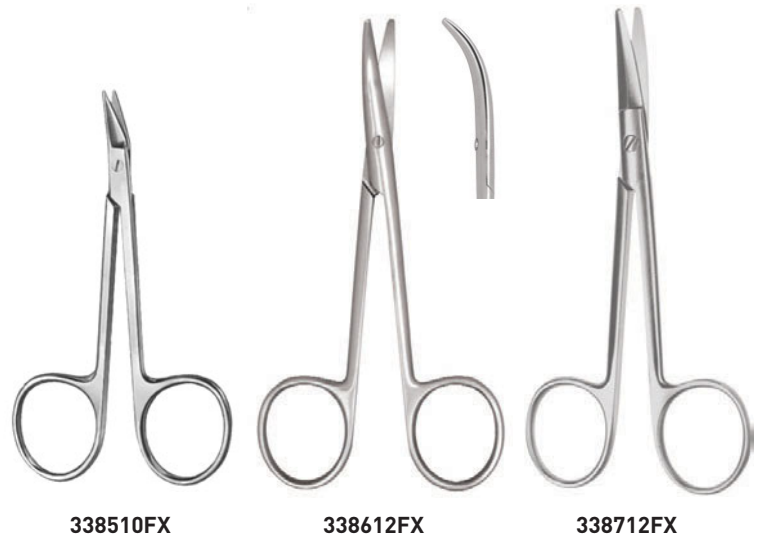

339100FX **Dorsal Scissors by FOMON**, angular,
serrated blades, delicate, 135 mm
overall length

Nasenschere nach FOMON, abgebo-
gen, gezahnte Schneiden, schlank,
13,5 cm Gesamtlänge

339101FX **Same**, but smooth blades

Gleich, aber glatte Schneiden

339102FX **Same**, but blades with **TC inserts**

Gleich, aber Schneiden mit
HM-Einlagen



*TC = Tungsten Carbide
HM = Hartmetall*

Nasal-/ Dissecting Scissors
Nasen-/ Präparierscheren



339200FX

339300FX

339200FX

Dorsal Scissors by COTTLE, angular, smooth blades, heavy, 85 mm working length, 160 mm overall length

Nasenschere nach COTTLE, abgebogen, glatte Schneiden, kräftiges Modell, Nutzlänge 8,5 cm, 16 cm Gesamtlänge

339300FX

Same, but blades with **TC inserts**

Gleich, aber Schneiden mit **HM-Einlagen**

*TC = Tungsten Carbide
HM = Hartmetall*

Dressing / Tissue Forceps, Columella Clamps
Anatomische / Chirurgische Pinzetten, Columella-Klemmen

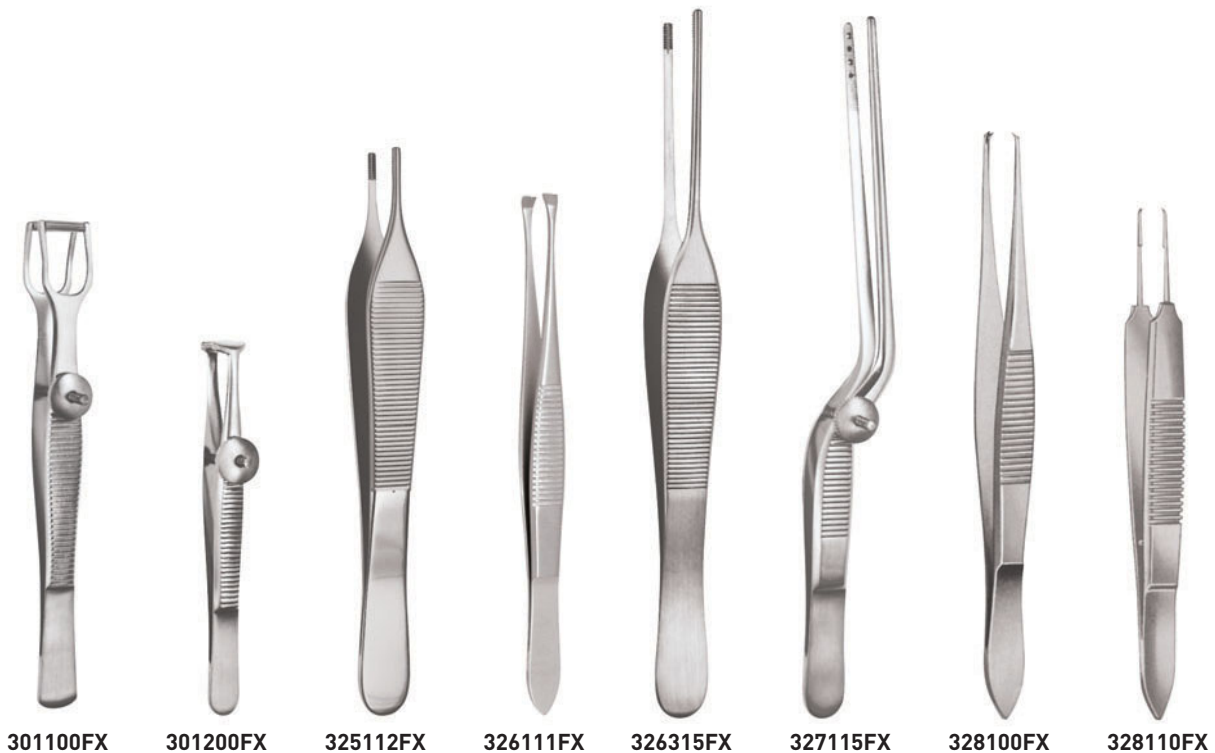

301100FX

Columella Clamp by COTTLE,
 105 mm overall length

Columella-Klemme nach COTTLE,
 10,5 cm Gesamtlänge

326315FX

Tissue Forceps, atraumatic jaws,
 slender and long tip, 150 mm overall
 length

Chirurgische Pinzette, feine
 Zahnung, schlanke und lange
 Branchen, 15 cm Gesamtlänge

301200FX

Columella Clamp for Children by
COTTLE, 85 mm overall length

Columella Klemme für Kinder nach
COTTLE, 8,5 cm Gesamtlänge

327115FX

Lower Lateral Forceps by COTTLE,
 serrated with teeth inside, bayonet-
 shaped, set-screw, 150 mm overall
 length

Nasenpinzette nach COTTLE, Maul-
 teile gerieft mit Zahnung, bajonett-
 förmig, mit Stellschraube, 15 cm
 Gesamtlänge

325112FX

Tissue Forceps by ADSON-BROWN,
 7 x 7 teeth, 120 mm overall length

Pinzette nach ADSON-BROWN, 7 x 7
 seittl. Zähne, 12 cm Gesamtlänge

328100FX

Cartilage Forceps by HINDERER,
 1 x 2 teeth, 125 mm overall length

Nasenpinzette nach HINDERER,
 1 x 2 Zähne, 12,5 cm Gesamtlänge

326111FX

Tissue and Fixation Forceps by
GRAEFE, 7 x 8 teeth, 110 mm
 overall length

Fixierpinzette nach GRAEFE,
 7 x 8 Zähne, 11 cm Gesamtlänge

328110FX

Suture Forceps by CASTROVIEJO,
 1 x 2 teeth very delicate jaws,
 105 mm overall length

Fadenpinzette nach CASTROVIEJO,
 1 x 2 Zähne, sehr feine Branchen,
 10,5 cm Gesamtlänge

Dressing / Tissue Forceps, Columella Clamps
Anatomische / Chirurgische Pinzetten, Columella-Klemmen

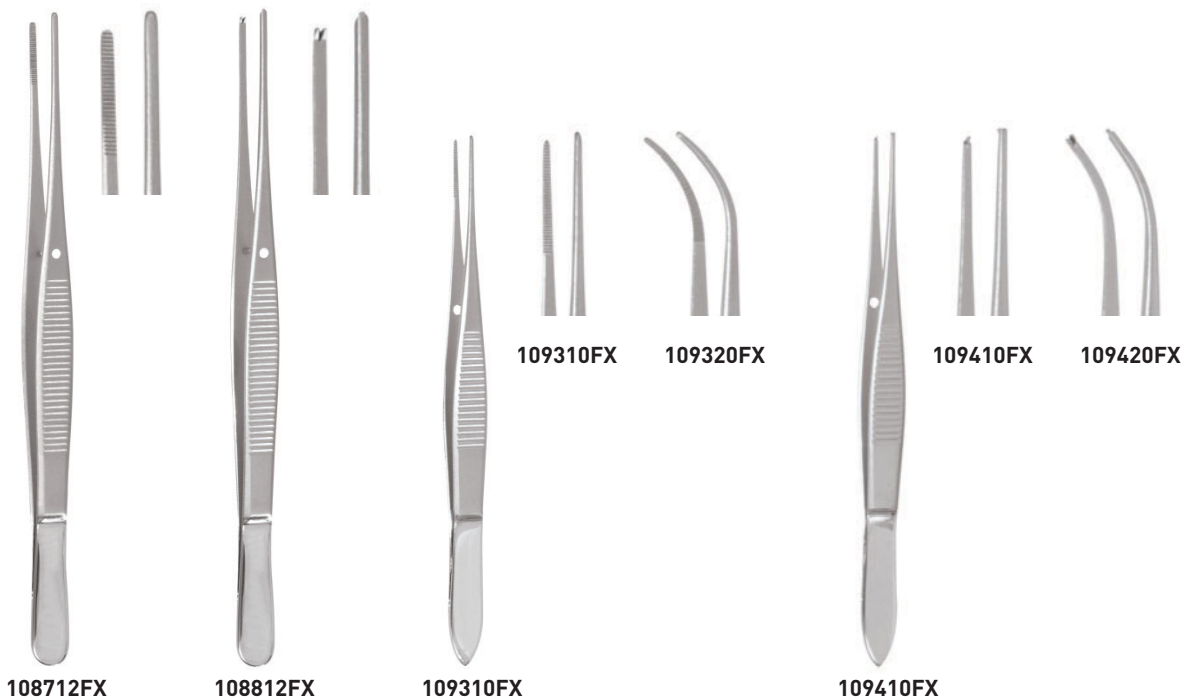

108712FX

Dressing Forceps by SEMKEN,
 straight, delicate, 125 mm overall
 length

Anatomische Pinzette nach SEMKEN,
 gerade, schlankes Modell, 12,5 cm
 Gesamtlänge

109310FX

Iris Forceps by GRAEFE, straight,
 very delicate, 100 mm overall length

Iris-Pinzette nach GRAEFE, gerade,
 sehr schlank, 10 cm Gesamtlänge

109320FX

Same, but curved

Gleich, aber gebogen

108812FX

Tissue Forceps by SEMKEN,
 straight, delicate, 125 mm overall
 length

Chirurgische Pinzette nach SEMKEN,
 gerade, schlankes Modell, 12,5 cm
 Gesamtlänge

109410FX

Iris Forceps by GRAEFE, straight,
 1 x 2 teeth, delicate, 100 mm overall
 length

Iris-Pinzette nach GRAEFE, gerade,
 1 x 2 Zähne, schlank, 10 cm Gesamt-
 länge

109420FX

Same, but curved

Gleich, aber gebogen

Dressing / Tissue Forceps, Columella Clamps
Anatomische / Chirurgische Pinzetten, Columella-Klemmen



109515FX



325212FX



325312FX



325412FX



325512FX



325712FX

109515FX

Tissue Forceps by GILLIES, straight,
1 x 2 teeth, 150 mm overall length

Chirurgische Pinzette nach GILLIES,
gerade, 1 x 2 Zähne, 15 cm
Gesamtlänge

325412FX

Dressing Forceps MICRO-ADSON,
very delicate, 120 mm overall length

Anatomische Pinzette MICRO-ADSON,
sehr fein, 12 cm Gesamtlänge

325212FX

Dressing Forceps by ADSON,
delicate, 120 mm overall length

Anatomische Pinzette nach ADSON,
fein, 12 cm Gesamtlänge

325512FX

Tissue Forceps MICRO-ADSON, very
delicate 1 x 2 teeth, 120 mm overall
length

Chirurgische Pinzette MICRO-ADSON,
sehr fein, 1 x 2 Zähne, 12 cm
Gesamtlänge

325312FX

Tissue Forceps by ADSON, delicate,
1 x 2 teeth, 120 mm overall length

Chirurgische Pinzette nach ADSON,
fein, 1 x 2 Zähne, 12 cm Gesamtlänge

325712FX

Dressing Forceps by ADSON,
delicate, with **TC inserts**, 120 mm
overall length

Anatomische Pinzette nach ADSON,
fein, mit **HM-Einlagen**, 12 cm
Gesamtlänge

TC = Tungsten Carbide
HM = Hartmetall

Needle Holder
Nadelhalter

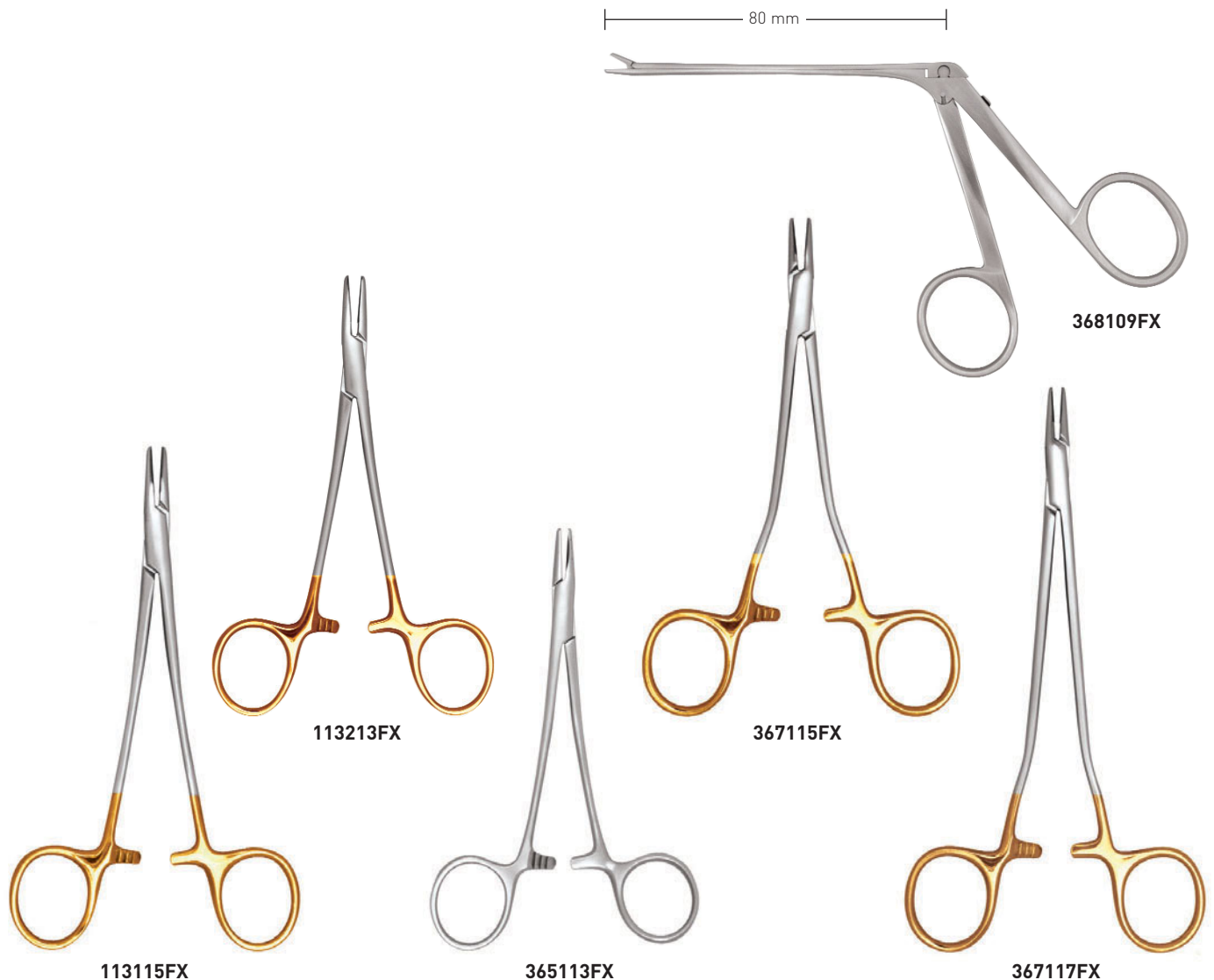

113115FX

Needle Holder by CRILE WOOD, with **TC inserts**, 150 mm overall length

Nadelhalter nach CRILE WOOD, mit **HM-Einlagen**, 15 cm Gesamtlänge

113213FX

Needle Holder by HALSEY, with **TC inserts**, 130 mm overall length

Nadelhalter nach HALSEY, mit **HM-Einlagen**, 13 cm Gesamtlänge

365113FX

Needle Holder by NEIVERT, one jaw with special grooves, thumb ring turned up, 130 mm overall length

Nadelhalter nach NEIVERT, mit Spezialkehle, mit schrägem Daumenring, 13 cm Gesamtlänge

367115FX

Needle Holder by SENNING, slender model, with **TC inserts**, 150 mm overall length

Nadelhalter nach SENNING, schlankes Modell, mit **HM-Einlagen**, 15 cm Gesamtlänge

367117FX

Same, but 170 mm overall length

Gleich, aber 17 cm Gesamtlänge

368109FX

Needle Holder by MASING-COTTLE, ear forceps shape, smooth jaws, 90 mm working length

Nadelhalter nach MASING-COTTLE, Ohrzängchen-Form, glatte Mauteile, Nutzlänge 9 cm

Nasal Rasps

Nasen- / Knochenraspeln

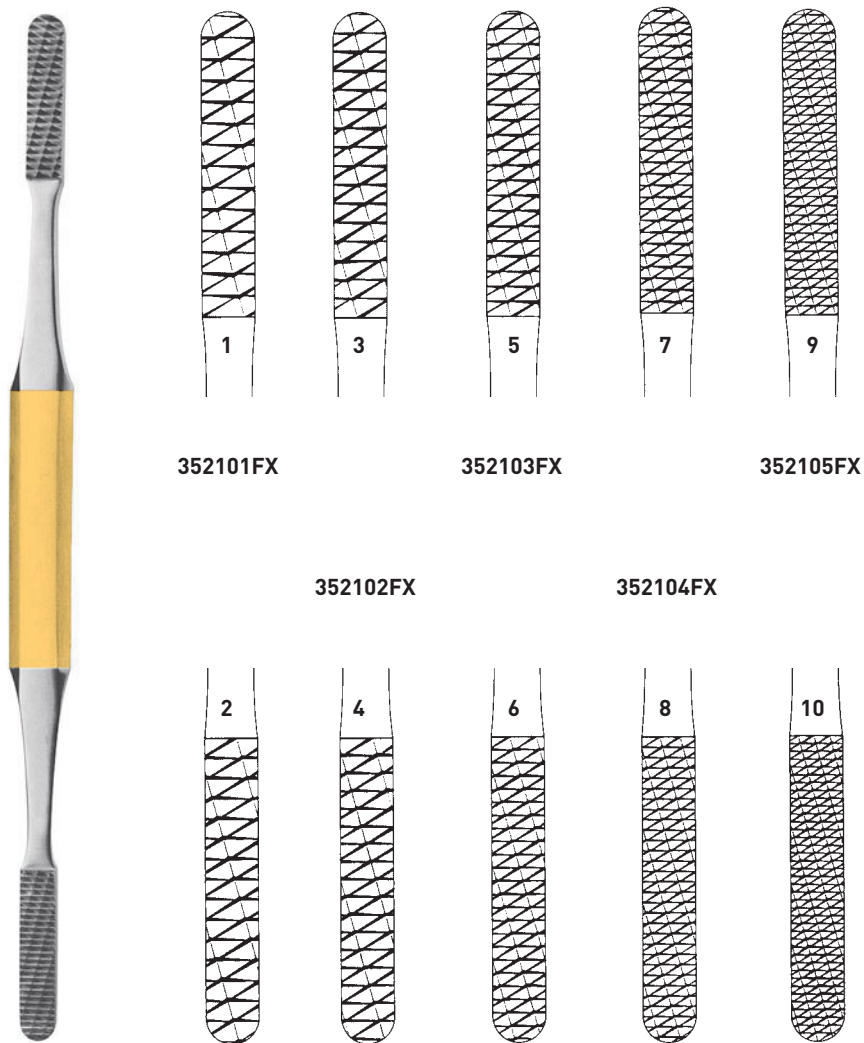

Nasal Rasp, double-ended, with **TC inserts** for improved performance, 200 mm overall length

Knochenraspel, doppelendig, mit **HM-Einlagen** für verbesserte Leistung, 20 cm Gesamtlänge

	Sizes / Figuren	Description / Beschreibung
352101FX	1 and 2 / 1 und 2	coarse / grob
352102FX	3 and 4 / 3 und 4	coarse and medium / grob und mittel
352103FX	5 and 6 / 5 und 6	medium / mittel
352104FX	7 and 8 / 7 und 8	medium and fine / mittel und fein
352105FX	9 and 10 / 9 und 10	fine / fein

TC = Tungsten Carbide
HM = Hartmetall

Nasal Rasps
Nasen- / Knochenraspeln

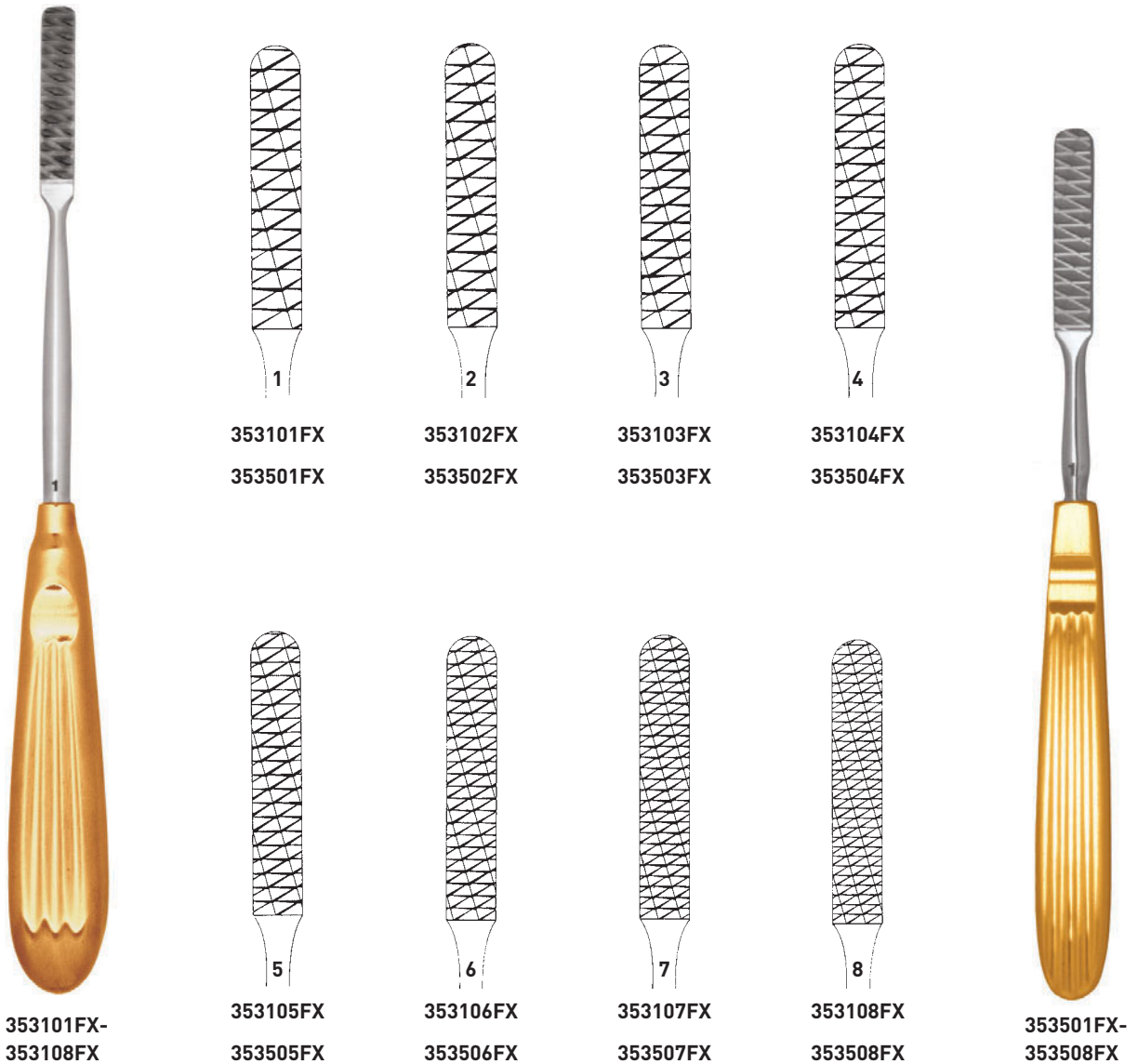

**353101FX-
353108FX**

**353105FX
353505FX**

**353106FX
353506FX**

**353107FX
353507FX**

**353108FX
353508FX**

**353501FX-
353508FX**

Nasal Rasp by PARKES, with **TC inserts** for improved performance, 205 mm overall length

Nasenraspel nach PARKES, mit **HM-Einlagen** für verbesserte Leistung, 20,5 cm Gesamtlänge

Nasal Rasp by MALTZ, with **TC inserts** for improved performance, 170 mm overall length

Nasenraspel nach MALTZ, mit **HM-Einlagen** für verbesserte Leistung, 17 cm Gesamtlänge

	Sizes Figuren	Description Beschreibung
353101FX	1	coarse / grob
353102FX	2	coarse / grob
353103FX	3	coarse / grob
353104FX	4	medium / mittel
353105FX	5	medium / mittel
353106FX	6	medium / mittel
353107FX	7	fine / fein
353108FX	8	fine / fein

	Sizes Figuren	Description Beschreibung
353501FX	1	coarse / grob
353502FX	2	coarse / grob
353503FX	3	coarse / grob
353504FX	4	medium / mittel
353505FX	5	medium / mittel
353506FX	6	medium / mittel
353507FX	7	fine / fein
353508FX	8	fine / fein

Nasal Rasps

Nasen- / Knochenraspeln

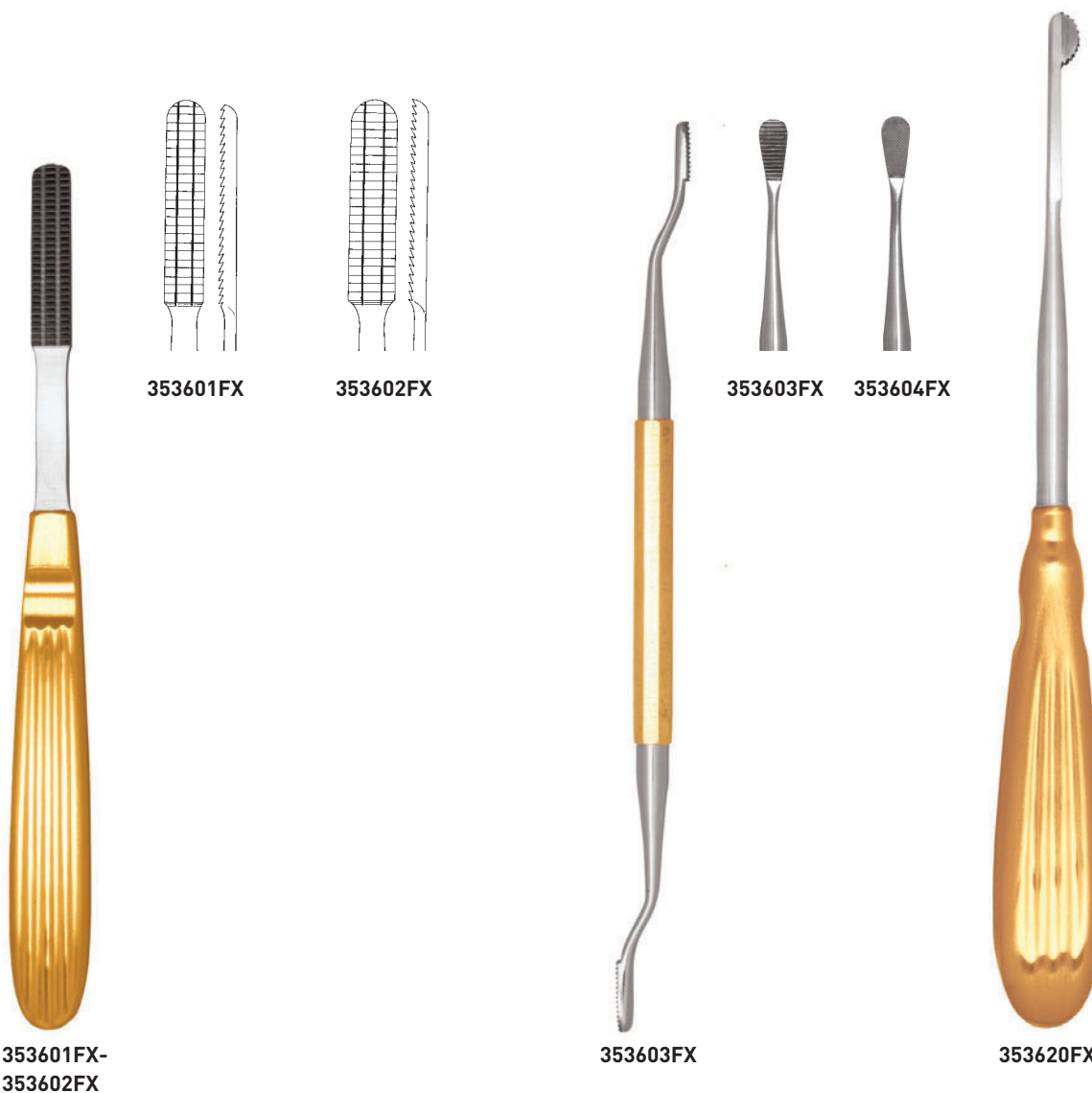

**353601FX-
353602FX**

353603FX

353620FX

353601FX

Nasal Rasp by MALTZ, blood groove, **TC inserts**, down cutting, 165 mm overall length

Nasenraspel nach MALTZ, mit Blutrinne, **HM-Einlagen**, in Zugrichtung schneidend, 16,5 cm Gesamtlänge

353602FX

Same, but up-cutting

Gleich, aber in Druckrichtung schneidend

353603FX

Nasal Rasp by MILLER, No. 1, horizontal serration, double-ended, with **TC inserts**, 160 mm overall length

Doppel-Nasenraspel nach MILLER, quer gerieft, mit **HM-Einlagen**, 16 cm Gesamtlänge

353604FX

Same, but No. 2, crossed serration

Gleich, aber karo gerieft

353620FX

Glabella Nasal Rasp by AUFRICHT, with **TC inserts** for improved performance, 205 mm overall length

Glabella Nasenraspel nach AUFRICHT, mit **HM-Einlagen** für verbesserte Leistung, 20,5 cm Gesamtlänge

*TC = Tungsten Carbide
 HM = Hartmetall*

Nasal Rasps
 Nasen- / Knochenraspeln

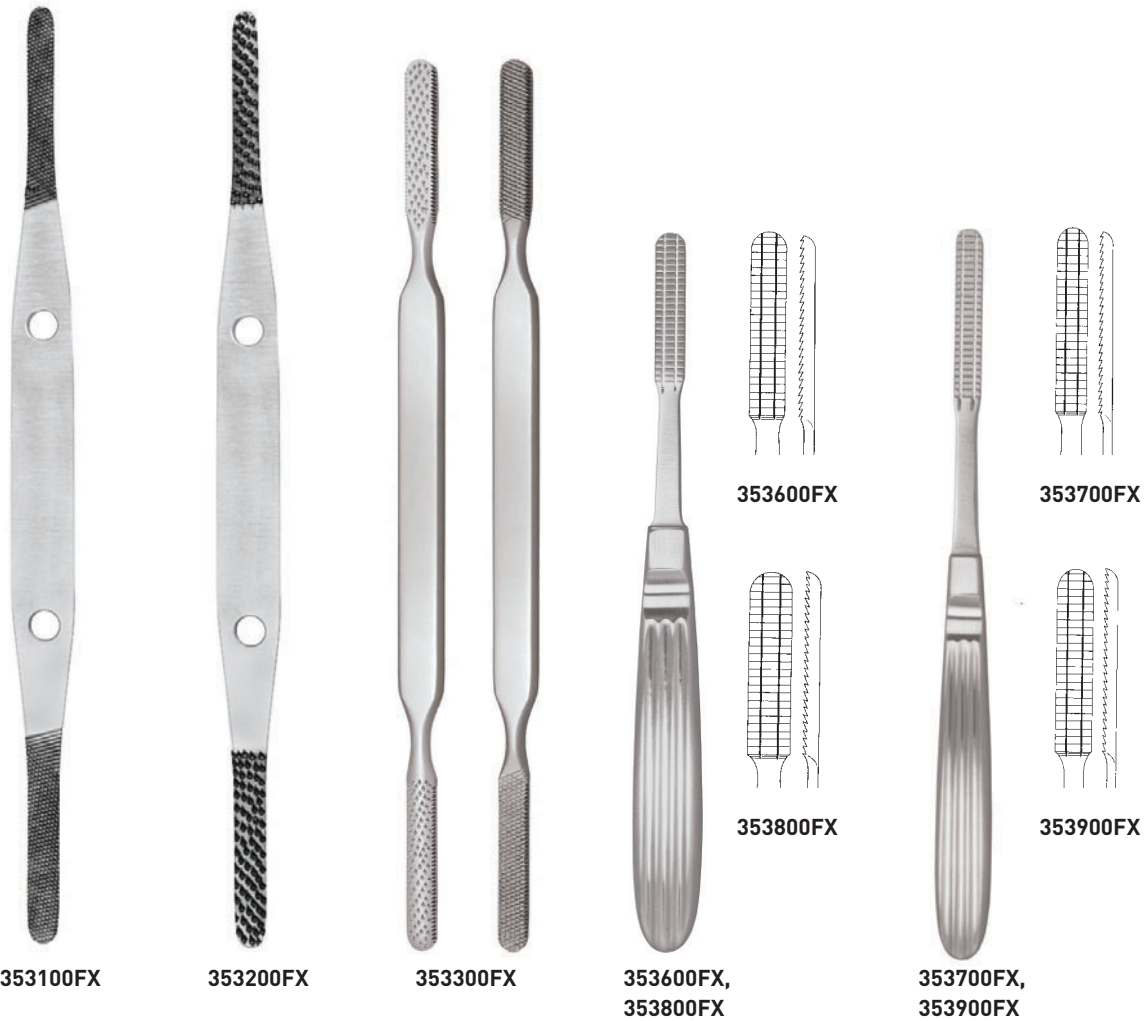

353100FX

Nasal Rasp by COTTLE-MASING, double-ended, fine, 215 mm overall length

Knochenfeile nach COTTLE-MASING, doppelendig, fein, 21,5 cm Gesamtlänge

353200FX

Same, but coarse

Gleich, aber grob

353300FX

Nasal Rasp by FOMON, double-ended, 4-sided with 2 sides fine (flat) and 2 sides coarse (convex shape), 205 mm overall length

Nasenraspel nach FOMON, doppelendig, mit 4 Arbeitsflächen, 2 fein (flach) und 2 grob (konvex), 20,5 cm Gesamtlänge

353600FX

Nasal Rasp by MALTZ, down-cutting, 160 mm overall length

Nasenraspel nach MALTZ, auf Zug schneidend, 16 cm Gesamtlänge

353700FX

Same, but slender model

Gleich, aber schlankes Modell

353800FX

Nasal Rasp by MALTZ, up-cutting, 160 mm overall length

Nasenraspel nach MALTZ, auf Druck schneidend, 16 cm Gesamtlänge

353900FX

Same, but slender model

Gleich, aber schlankes Modell

Nasal Rasps
 Nasen- / Knochenraspeln

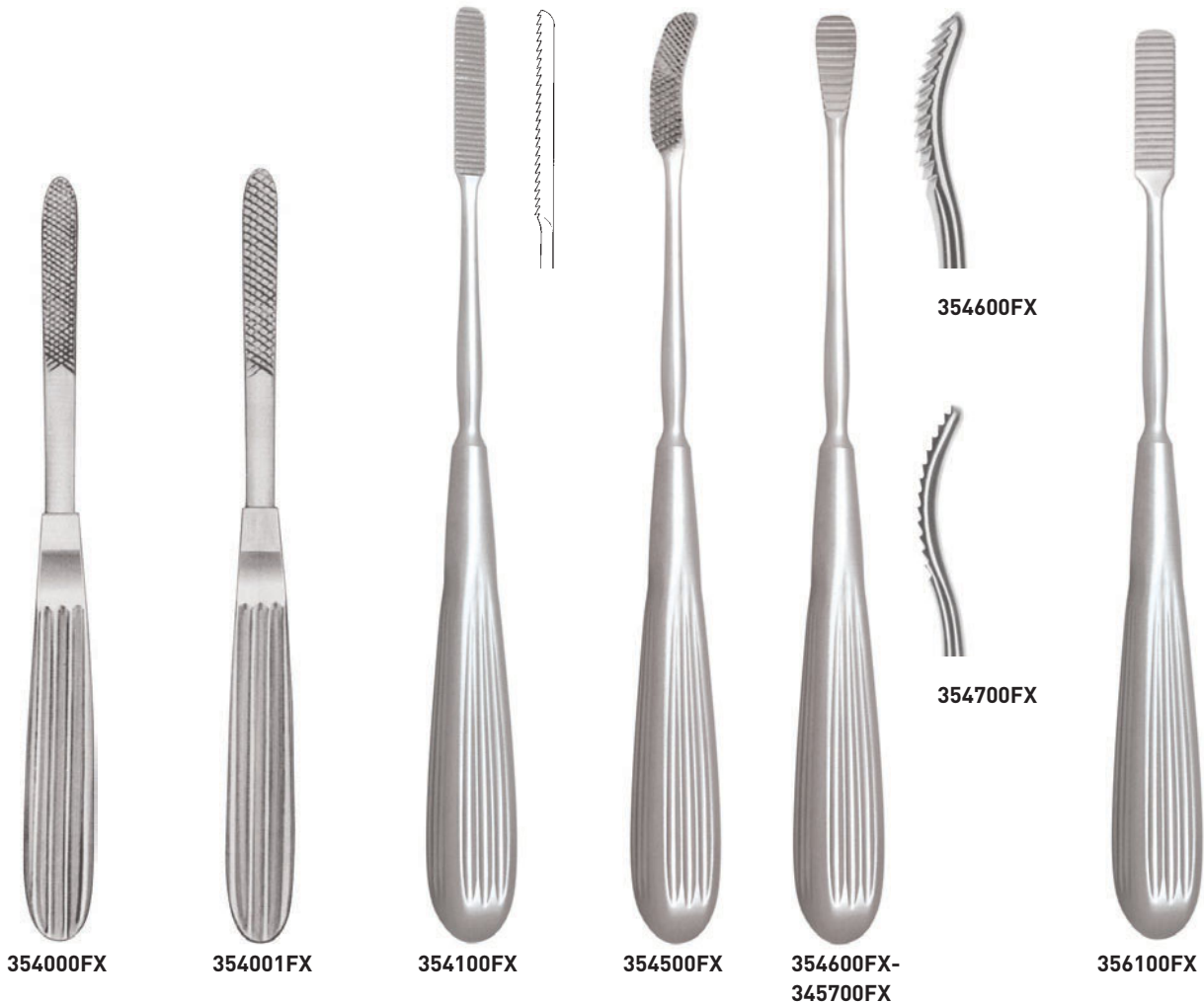

354000FX **Nasal Rasp by JOSEPH**, fine, 170 mm overall length
Nasenraspel nach JOSEPH, fein, 170 mm Gesamtlänge

354001FX **Same**, but coarse
Gleich, aber grob

354100FX **Nasal Rasp by COTTLE**, down-cutting, 210 mm overall length
Nasenraspel nach COTTLE, auf Zug schneidend, 21 cm Gesamtlänge

354500FX **Glabella Rasp by AUFRIECHT**, bi-directional cutting, 210 mm overall length
Glabella Raspel nach AUFRIECHT, auf Zug und Druck schneidend, 21 cm Gesamtlänge

354600FX **Same**, but down-cutting
Gleich, aber auf Zug schneidend

354700FX **Same**, but up-cutting
Gleich, aber auf Druck schneidend

356100FX **Nasal Rasp by PARKES**, down-cutting, fine teeth, 205 mm overall length
Nasenraspel nach PARKES, auf Zug schneidend, feine Zahnung, 20,5 cm Gesamtlänge

Nasal Rasps
 Nasen- / Knochenraspeln

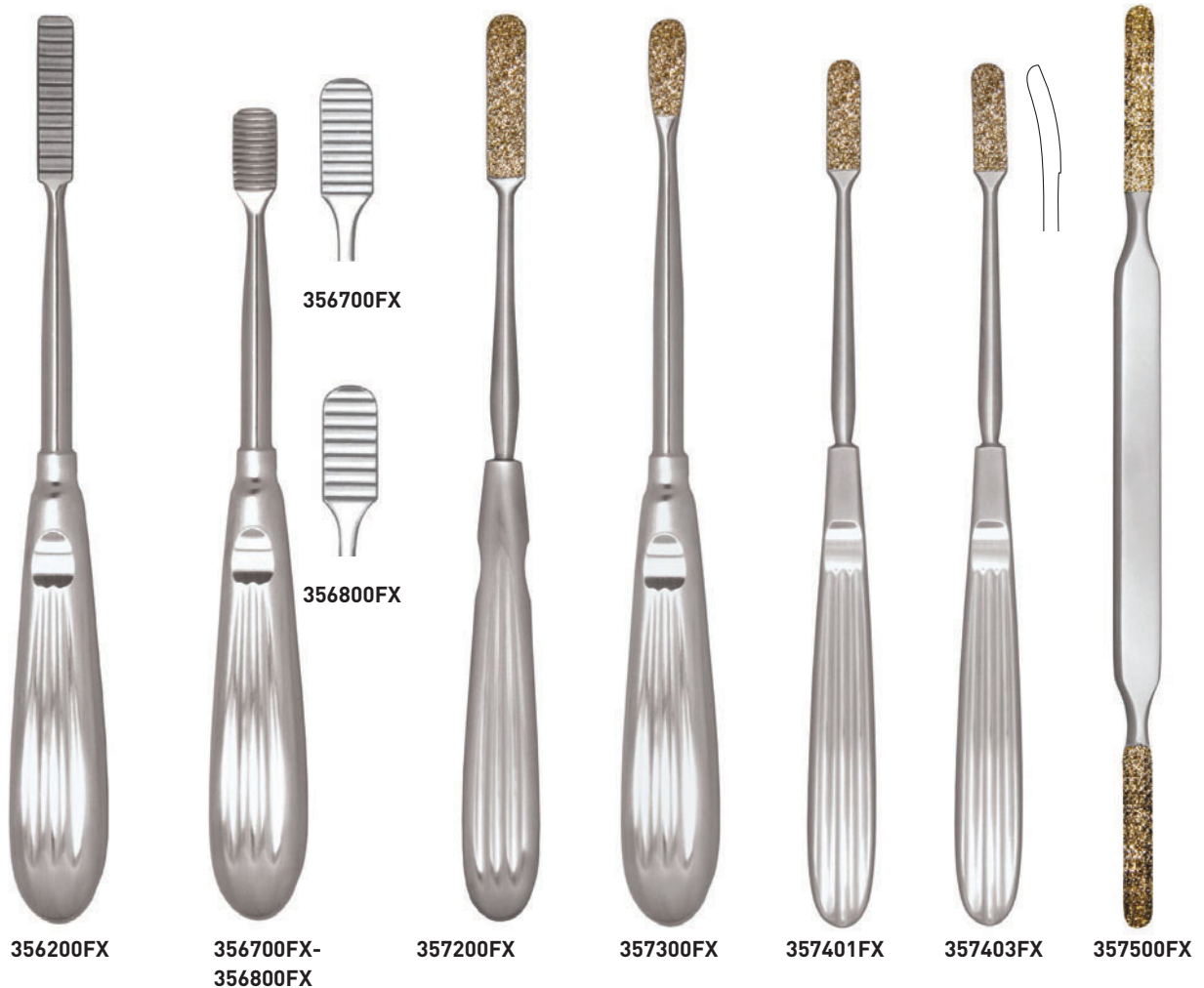

356200FX **Nasal Rasp by PARKES**, down-cutting, coarse teeth, 205 mm overall length
Nasenraspel nach PARKES, auf Zug schneidend, grobe Zahnung, 20,5 cm Gesamtlänge

356700FX **Nasal Rasp by LEWIS**, down-cutting, fine teeth, 180 mm overall length
Nasenraspel nach LEWIS, auf Zug schneidend, feine Zahnung, 18 cm Gesamtlänge

356800FX **Same**, but coarse teeth
Gleich, aber grobe Zahnung

357200FX **Nasal Diamond Rasp by COTTLE**, 205 mm overall length
Nasenraspel mit Diamantbeschichtung nach COTTLE, 20,5 cm Gesamtlänge

357300FX **Nasal Diamond Rasp by AUFRICHT**, 205 mm overall length
Nasenraspel mit Diamantbeschichtung nach AUFRICHT, 20,5 cm Gesamtlänge

357401FX **Nasal Diamond Rasp**, straight, 190 mm overall length
Nasenraspel mit Diamantbeschichtung, gerade, 19 cm Gesamtlänge

357403FX **Nasal Diamond Rasp**, curved backward, 190 mm overall length
Nasenraspel mit Diamantbeschichtung, rückwärts gebogen, 19 cm Gesamtlänge

357500FX **Nasal Diamond Rasp by FOMON**, double-ended, 210 mm overall length
Doppelraspel nach FOMON, mit Diamantbeschichtung, 21 cm Gesamtlänge

TN Rhinoplasty Set TN-Rhinoplastik-Set

The TN-Rhinoplasty Set includes a number of extremely high quality instruments for functional and cosmetic rhinoplasty procedures. The Golden Titanium Nitride (TN) coating indicates that these German made precision instruments have been carefully designed to help improve the surgical result by reducing postoperative ecchymosis and oedema.

Das TN-Rhinoplastik-Set besteht aus sehr hochwertigen Instrumenten, die besonders für die delikaten chirurgischen Arbeiten bei funktionalen und kosmetischen Nasenkorrekturen hilfreich sind. Die TN-Instrumente ergänzen das vorhandene Grundsieb, wobei die goldfarbene Titan-nitrit-Beschichtung (TN) kennzeichnend für die dauerhafte Qualität dieser Produkte ist. Die Operationsergebnisse lassen sich durch den Einsatz hochwertiger Instrumente optimieren (geringere postoperative Einblutungen und reduzierte Narbenbildung).



Micro Osteotome, overall length 180 mm
Mikro-Osteotom, Gesamtlänge 18,0 cm

308500FX	2.2 mm	with guard / mit Schutz-/Führungsdorn
308502FX	2.0 mm	
308525FX	2.5 mm	
308503FX	3.0 mm	

Hump Osteotome, overall length 180 mm
Höcker-Osteotom, Gesamtlänge 18,0 cm

308510FX	10.0 mm
308512FX	12.0 mm
308514FX	14.0 mm



Left to right / Links nach Rechts

Left to right / Links nach Rechts

308551FX **Micro Skin Hook**, 1 prong
Mikro-Hauthäkchen, 1 Zahn

308540FX **Glabella Rasp** (push & pull action)
Glabella Raspel (bidirektional)

308552FX **Micro Skin Hook**, 2 prongs, width 2 mm
Mikro-Hauthäkchen, 2 Zähne, Breite 2 mm

308523FX **Periosteal Elevator**, 3 mm,
LEMPERT/JOSEPH style

308555FX **Skin Hook**, 2 prongs, width 10 mm
Hauthäkchen, 2-zahnig, Breite 10 mm

Periostelevatorium, 3 mm,
nach **LEMPERT/JOSEPH**

308560FX **Nasal Retractor**, **AUFRICHT** type
Nasenretraktor nach **AUFRICHT**

TN Rhinoplasty Set
TN-Rhinoplastik-Set

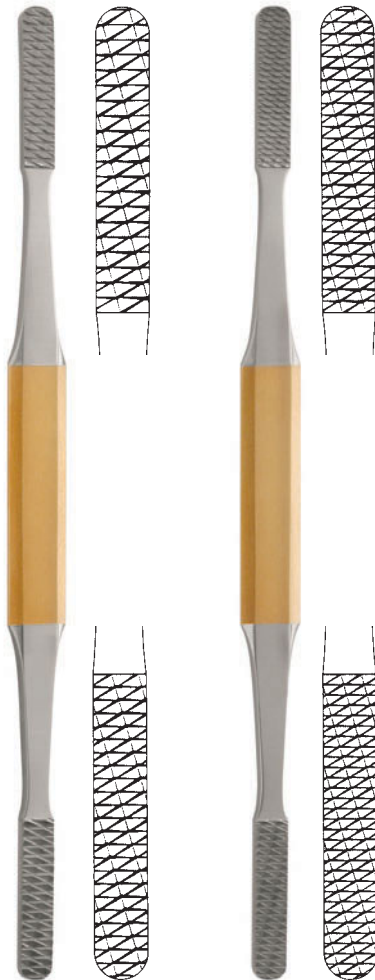

Left to right / Links nach Rechts

352103FX

Nasal Rasp, double ended,
TUNGSTEN CARBIDE inserts,
20 cm, medium

Nasenraspel, doppelendig,
Hartmetall-Einlagen, 20 cm
Arbeitslänge, mittelfeine Zahnung

352104FX

Same, but fine serration

Gleich, aber feine Zahnung



Left to right / Links nach Rechts

325612FX

Tissue Forceps by **ADSON-BROWN**,
side grasping teeth 6 x 6, 120 mm
overall length

Chirurgische Pinzette nach
ADSON-BROWN, seitliche Zahnung
6 x 6, 12 cm Gesamtlänge

325712FX

Dressing Forceps by **ADSON**,
120 mm overall length

Anatomische Pinzette nach **ADSON**,
12 cm Gesamtlänge

325812FX

Tissue Forceps by **ADSON**,
1 x 2 teeth, 120 mm overall length

Chirurgische Pinzette nach **ADSON**,
Zahnung 1 x 2, 12 cm Gesamtlänge



Left to right / Links nach Rechts

177615FX **Rhinoplastic Scissors**, straight,
sharp/sharp, 100 mm overall length

Rhinoplastik-Schere, gerade,
scharf/scharf, 10 cm Gesamtlänge

177715FX **Rhinoplastic Scissors**, curved,
sharp/sharp, 100 mm overall length

Rhinoplastik-Schere, gebogen,
scharf/scharf, 10 cm Gesamtlänge

338610FX **Scissors** by **WALTER**, angled,
100 mm overall length

Schere nach **WALTER**, abgewinkelt,
10 cm Gesamtlänge

338915FX **Plastic Surgery Scissors** by **KILNER**,
curved, 140 mm overall length

Plastische Schere nach **KILNER**,
gebogen, 14 cm Gesamtlänge

Left to right / Links n. Rechts:

113213FX **Needle Holder** by **HALSEY**,
TUNGSTEN CARBIDE inserts,
130 mm overall length

Nadelhalter nach **HALSEY**,
Hartmetall-Einlagen,
13 cm Gesamtlänge

330101FX **Nasal Forceps** by **BLAKESLEY**,
delicate version

Nasenzange nach **BLAKESLEY**,
zarte Ausführung

Rulers, Cartilage Crushers, Septum Straightening Forceps
 Lineale, Knorpelpressen, Septumrichtzangen

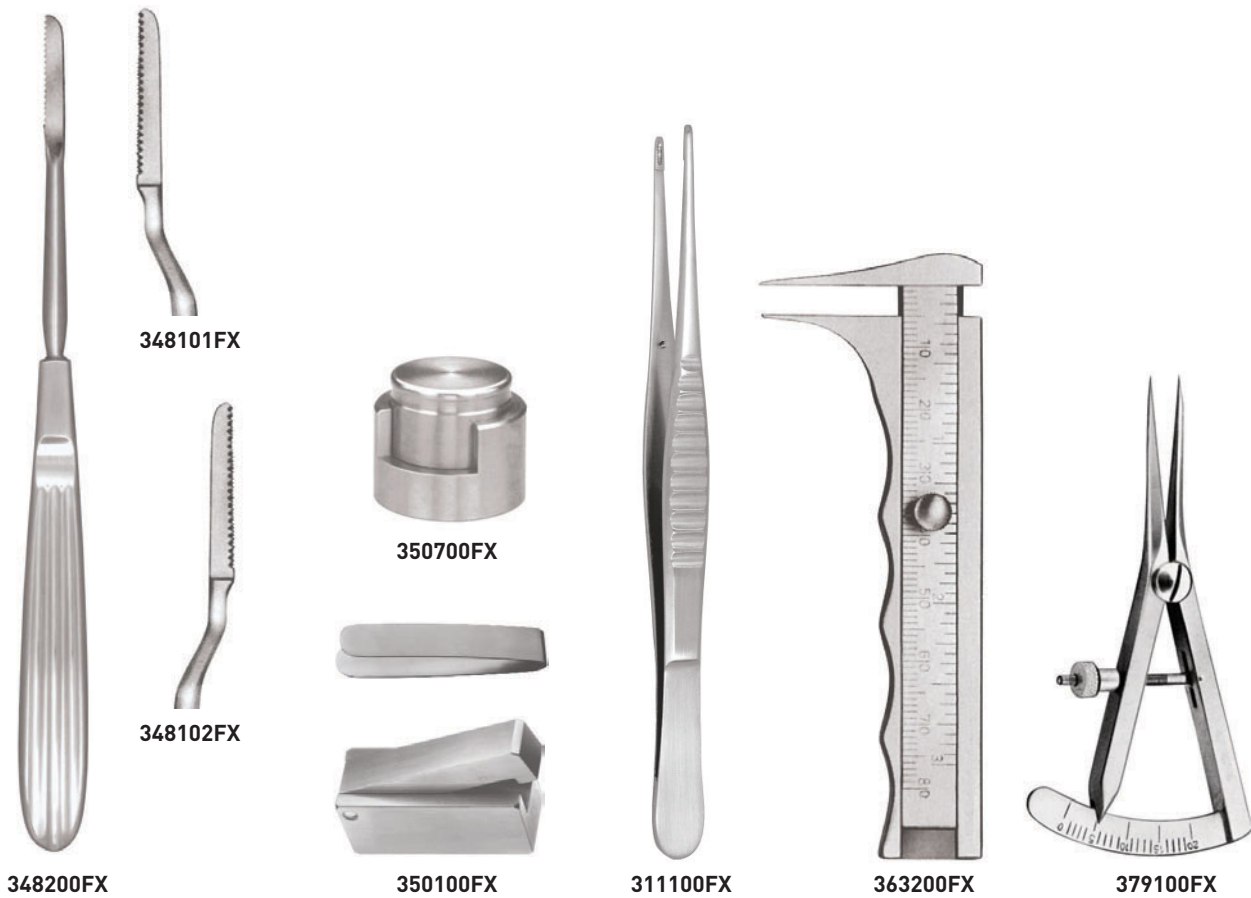

348101FX **Nasal Saw by JOSEPH**, bayonet shaped, left, crosswise toothed, 180 mm overall length

Nasensäge nach JOSEPH, bajonettförmig, links, mit gekreuzten Zähnen, 18 cm Gesamtlänge

348102FX **Same**, but right

Gleich, aber rechts

348200FX **Same**, but straight

Gleich, aber gerade

350100FX **Bone and Cartilage Crusher by COTTLE**, with clip, width 28 mm

Knochen- und Knorpelpresse nach COTTLE, mit Entnahmeklammer, 28 mm breit

311100FX **Cartilage Insertion by COTTLE**, overall length 150 mm

Einlegepinzette für Knorpel nach COTTLE, Gesamtlänge 15 cm

350700FX **Bone and Cartilage Crusher by TOLSDORFF**, round, to crush pieces of bone up to 40 mm Ø

Knorpel und Knochenquetsche nach TOLSDORFF, rund, zum Pressen von Stücken bis 4 cm Ø mit gleichmäßiger Stärke

363200FX **Caliper by JAMESON**, graduated mm/cm and inch

Schieblehre nach JAMESON, mit Skalierung in mm/cm und inch

379100FX **Skin Measurement Caliper by CASTROVIEJO**, 0-20 mm, 80 mm overall length

Hautmeßzirkel nach CASTROVIEJO, 0-20 mm, 8 cm Gesamtlänge

Rulers, Cartilage Crushers, Septum Straightening Forceps
Lineale, Knorpelpressen, Septumrichtzangen

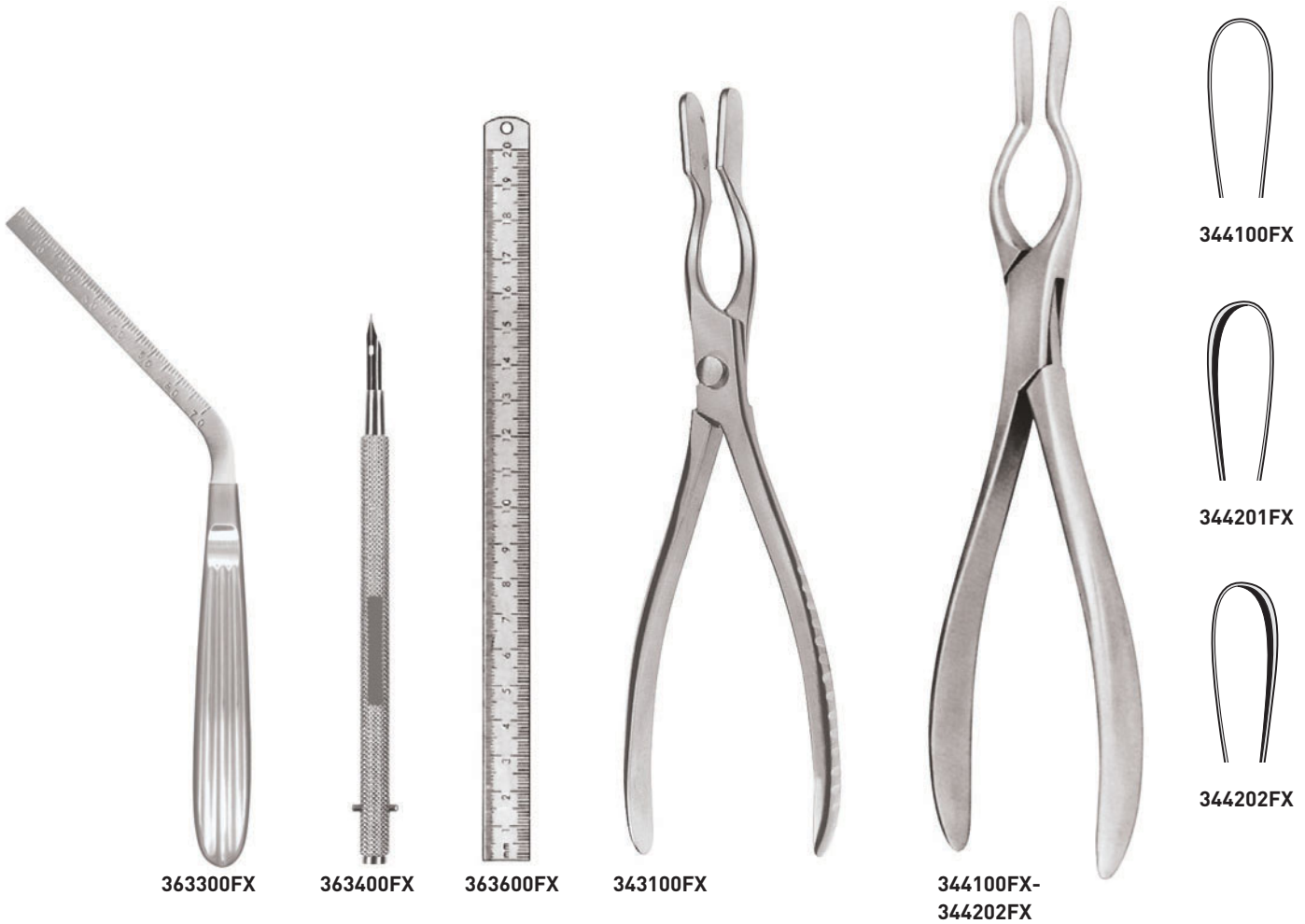

363300FX

Measuring Instrument by JOSEPH, graduated mm/cm, overall length 170 mm

Meßstab nach JOSEPH, mit mm/cm Einteilung, 17 cm Gesamtlänge

343100FX

Septum Straightening Forceps by WALSHAM, detachable, 215 mm overall length

Septumrichtzange nach WALSHAM, auseinandernehmbar, 21,5 cm Gesamtlänge

363400FX

Pen Holder, with 2 points, 115 mm overall length

Federhalter mit 2 Federn, 11,5 cm Gesamtlänge

344100FX

Septum Straightening Forceps by COTTLE-WALSHAM, straight, for both sides, 230 mm overall length

Septumrichtzange nach COTTLE-WALSHAM, gerade, für beide Seiten, 23 cm Gesamtlänge

363600FX

Rule, stainless steel, flexible, 200 mm length

Meßstab, Edelstahl, flexible, 20 cm Gesamtlänge

344201FX

Same, but left

Gleich, aber links

363616FX

Same, but 160 mm

Gleich, aber 16 cm

344202FX

Same, but right

Gleich, aber rechts

Rulers, Cartilage Crushers, Septum Straightening Forceps
 Lineale, Knorpelpressen, Septumrichtzangen



345100FX **Septum Straightening Forceps by ASCH**, 220 mm overall length
Septumrichtzange nach ASCH, 22 cm Gesamtlänge

361200FX **Septum Displacer by GOLDMAN**, round with conical shape, 195 mm overall length
Nasenfraktur-Elevatorium nach GOLDMAN, rund mit konischer Form, 19,5 cm Gesamtlänge

360600FX **Nasal Fracture Elevator**, heavy pattern, 170 mm overall length
Elevatorium zur Reposition des Nasenbeines nach Fraktur, kräftiges Modell, 17 cm Gesamtlänge

361300FX **Zygoma Elevator by GILLIES**, slightly angled, 230 mm overall length
Zygoma Elevatorium nach GILLIES, leicht abgewinkelt, 23 cm Gesamtlänge

361100FX **Nasal Fracture Elevator by BOIES**, oval blade, width 8 mm, blunt, 185 mm overall length
Nasenfraktur-Elevatorium nach BOIES, ovales Blatt, 8 mm breit, stumpf, 18,5 cm Gesamtlänge

361400FX **Zygoma Elevator by DINGMAN**, slightly curved, 210 mm overall length
Zygoma Elevatorium nach DINGMAN, leicht gebogen, 21 cm Gesamtlänge

Nummernverzeichnis

Cat. No. Kat.-Nr.	Page Seite	Cat. No. Kat.-Nr.	Page Seite	Cat. No. Kat.-Nr.	Page Seite	Cat. No. Kat.-Nr.	Page Seite
032113FX	20	043600FX	8	211235FX	25	230103FX	31
032116FX	20	045600FX	21	211616FX	21	230104FX	31
032118FX	20	045718FX	21	211618FX	21	230200FX	31
032416FX	20	046000FX	24	212118FX	21	230201FX	31
032419FX	20	108103FX	38	212216FX	21	230202FX	31
036830FX	20	108104FX	38	212218FX	21	230203FX	31
036835FX	20	108107FX	38	213100FX	38	230204FX	31
036845FX	20	108712FX	68	214100FX	38	230300FX	31
040100FX	6	108812FX	68	215100FX	38	230301FX	31
040110FX	6	109310FX	68	215200FX	38	230302FX	31
041101FX	6	109320FX	68	215300FX	39	230303FX	31
041102FX	6	109410FX	68	215310FX	39	231101FX	32
041103FX	6	109420FX	68	215700FX	39	231102FX	32
041401FX	7	109515FX	69	216100FX	39	231601FX	31
041402FX	7	110112FX	22	216200FX	39	231602FX	31
041403FX	7	110115FX	22	216600FX	39	231603FX	31
041601FX	7	113115FX	70	219101FX	40	231701FX	31
041602FX	7	113213FX	70	219102FX	40	231702FX	31
041603FX	7	118900FX	17	220101FX	40	231801FX	31
041701FX	8	130100FX	52	220102FX	40	231802FX	31
041702FX	8	168310FX	60	221100FX	40	232101FX	32
041703FX	8	168410FX	60	221200FX	40	232102FX	32
042001FX	10	168513FX	60	222121FX	22	232103FX	32
042002FX	10	168713FX	60	222216FX	22	232104FX	32
042003FX	10	168813FX	60	223600FX	23	233100FX	33
042004FX	10	176614FX	60	224100FX	23	233200FX	33
042101FX	10	176714FX	60	226100FX	27	233300FX	33
042102FX	10	176814FX	60	226109FX	27	234100FX	30
042103FX	10	176914FX	60	226111FX	27	234145FX	30
042104FX	10	177110FX	61	226200FX	27	235700FX	34
042240FX	11	177112FX	62	226201FX	27	300101FX	14
042255FX	11	177210FX	61	226202FX	27	300102FX	14
042275FX	11	177212FX	62	226300FX	26	300103FX	14
042290FX	11	177312FX	61	226301FX	26	300104FX	14
042340FX	11	177412FX	61	226302FX	26	300201FX	14
042355FX	11	177610FX	62	227101FX	30	300202FX	14
042375FX	11	177612FX	62	227102FX	30	300203FX	14
042390FX	11	177710FX	62	227600FX	28	300204FX	14
042475FX	12	177712FX	62	228101FX	29	300601FX	15
042575FX	12	177812FX	62	228102FX	29	300602FX	15
042600FX	12	177912FX	62	228601FX	29	300603FX	15
042700FX	12	179715FX	61	228602FX	29	300604FX	15
042709FX	13	210100FX	25	229101FX	29	300640FX	15
042740FX	12	210300FX	25	229102FX	29	300655FX	15
042755FX	13	210600FX	25	229103FX	29	300675FX	15
042775FX	13	211100FX	25	229104FX	29	300690FX	15
042790FX	13	211135FX	25	230100FX	31	300740FX	16
043101FX	9	211203FX	25	230101FX	31	300755FX	16
043102FX	9	211204FX	25	230102FX	31	300775FX	16

Cat. No. Kat.-Nr.	Page Seite	Cat. No. Kat.-Nr.	Page Seite	Cat. No. Kat.-Nr.	Page Seite	Cat. No. Kat.-Nr.	Page Seite
300790FX	16	307504FX	44	310105FX	50	324300FX	59
300840FX	16	307507FX	44	310600FX	45	324400FX	59
300855FX	16	307509FX	44	310605FX	45	324401FX	59
300875FX	16	307512FX	44	310610FX	45	324402FX	59
300890FX	16	307604FX	44	310612FX	45	325112FX	67
301100FX	67	307606FX	44	310614FX	45	325212FX	69
301200FX	67	307609FX	44	310616FX	45	325312FX	69
302103FX	41	307612FX	44	310800FX	46	325412FX	69
302104FX	41	307702FX	46	310801FX	46	325512FX	69
302105FX	41	307703FX	46	310802FX	46	325712FX	69
302600FX	41	307704FX	46	312100FX	51	326111FX	67
303100FX	54	307705FX	46	312101FX	51	326315FX	67
304600FX	41	307706FX	46	312102FX	51	327115FX	67
305100FX	41	307707FX	46	312600FX	51	328100FX	67
305600FX	41	307708FX	46	312601FX	51	328110FX	67
305700FX	42	307709FX	46	312602FX	51	329103FX	53
305900FX	42	307710FX	46	313100FX	52	329107FX	53
306110FX	49	307711FX	46	313600FX	52	329110FX	53
306112FX	49	307712FX	46	313601FX	52	329111FX	53
306114FX	49	307804FX	44	315100FX	55	329115FX	53
306116FX	49	307806FX	44	315200FX	55	329410FX	53
306200FX	49	307902FX	48	316100FX	55	329430FX	53
306404FX	46	307903FX	48	316200FX	55	329462FX	53
306610FX	49	307904FX	48	316300FX	55	329464FX	53
306612FX	49	307905FX	48	316500FX	55	329465FX	53
306614FX	49	307906FX	48	316602FX	56	329467FX	53
306616FX	49	307907FX	48	316605FX	56	332100FX	54
307104FX	43	307908FX	48	316607FX	56	334100FX	54
307107FX	43	307909FX	48	316610FX	56	334200FX	54
307109FX	43	307910FX	48	316700FX	56	335100FX	54
307112FX	43	307911FX	48	317100FX	56	335200FX	54
307206FX	43	307912FX	48	317200FX	56	335300FX	54
307304FX	43	307914FX	48	318100FX	57	335400FX	54
307306FX	43	308000FX	48	318601FX	57	336100FX	54
307309FX	43	308001FX	48	318602FX	57	338510FX	65
307312FX	43	308002FX	48	318603FX	57	338612FX	65
307402FX	47	309100FX	49	318701FX	57	338712FX	65
307404FX	47	309200FX	51	318702FX	57	338812FX	61
307406FX	47	309630FX	50	318703FX	57	338814FX	61
307408FX	47	309645FX	50	319100FX	57	338913FX	61
307410FX	47	309702FX	50	319600FX	57	339100FX	65
307412FX	47	309703FX	50	320100FX	58	339101FX	65
307422FX	47	309704FX	50	320101FX	58	339102FX	65
307424FX	47	309707FX	50	320600FX	58	339200FX	66
307426FX	47	309709FX	50	320700FX	59	339300FX	66
307428FX	47	309712FX	50	322600FX	59	340100FX	36
307430FX	47	310100FX	50	322700FX	59	340600FX	36
307432FX	47	310101FX	50	322800FX	59	340700FX	37
307502FX	44	310102FX	50	322900FX	59	340800FX	37

Nummernverzeichnis

Cat. No. Kat.-Nr.	Page Seite	Cat. No. Kat.-Nr.	Page Seite	Cat. No. Kat.-Nr.	Page Seite	Cat. No. Kat.-Nr.	Page Seite
341600FX	35	354100FX	75	442318FX	64		
342100FX	35	354500FX	75	442320FX	64		
343100FX	78	354600FX	75	442514FX	64		
344100FX	78	354700FX	75	442518FX	64		
344201FX	78	356100FX	75	442520FX	64		
344202FX	78	356200FX	76	464100FX	58		
345100FX	79	356700FX	76	464200FX	58		
347103FX	28	356800FX	76	840100FX	24		
347104FX	28	357200FX	76	840200FX	24		
348101FX	77	357300FX	76	840300FX	24		
348102FX	77	357401FX	76	840401FX	24		
348200FX	77	357403FX	76	840404FX	24		
350100FX	77	357500FX	76				
350700FX	77	358105FX	22				
352101FX	71	360100FX	42				
352102FX	71	360200FX	42				
352103FX	71	360300FX	42				
352104FX	71	360600FX	79				
352105FX	71	361100FX	79				
353100FX	74	361200FX	79				
353101FX	72	361300FX	79				
353102FX	72	361400FX	79				
353103FX	72	363200FX	77				
353104FX	72	363300FX	78				
353105FX	72	363400FX	78				
353106FX	72	363600FX	78				
353107FX	72	363616FX	78				
353108FX	72	365113FX	70				
353200FX	74	367115FX	70				
353300FX	74	367117FX	70				
353501FX	72	368109FX	70				
353502FX	72	379100FX	77				
353503FX	72	397400FX	17				
353504FX	72	397500FX	17				
353505FX	72	397701FX	19				
353506FX	72	397702FX	19				
353507FX	72	397705FX	19				
353508FX	72	397706FX	19				
353600FX	74	397740FX	18				
353601FX	73	397755FX	18				
353602FX	73	397775FX	18				
353603FX	73	397790FX	18				
353604FX	73	442114FX	63				
353620FX	73	442118FX	63				
353700FX	74	442120FX	63				
353800FX	74	442214FX	63				
353900FX	74	442218FX	63				
354000FX	75	442220FX	63				
354001FX	75	442314FX	64				

Company Mission

To offer highly valued, innovative solutions to medical needs with a focus on the treatment of patients with head & neck disorders. We fully support the medical profession in achieving optimal results (functionally and aesthetically) when treating their patients.

We do this

- By providing the best quality surgical products at affordable cost
- By establishing and maintaining a technically competent sales and support organization
- By facilitating excellent training and education to all our partners
- By helping surgeons to develop new procedures and products
- By emphasizing what is best for our company as a whole, never sacrificing the quality of our products or services in order to enhance profits.
- By adhering to the highest professional standards in all activities

FENTEX*medical* GmbH

take-off GewerbePark
D-78579 Neuhausen ob Eck
Germany

Tel. +49 (0) 7467 - 949 62 0
Fax +49 (0) 7467 - 949 62 17

info@fentexmedical.com
www.fentexmedical.com

FENTEX *Instruments - Made in Germany*

